

**№1
В МИРЕ**

ПО ПРОИЗВОДСТВУ
водосточных систем из стали
металлочерепицы
профнастила

**МЕТАЛЛ
ПРОФИЛЬ**[®]
группа компаний

КАТАЛОГ ПРОДУКЦИИ МЕТАЛЛ ПРОФИЛЬ

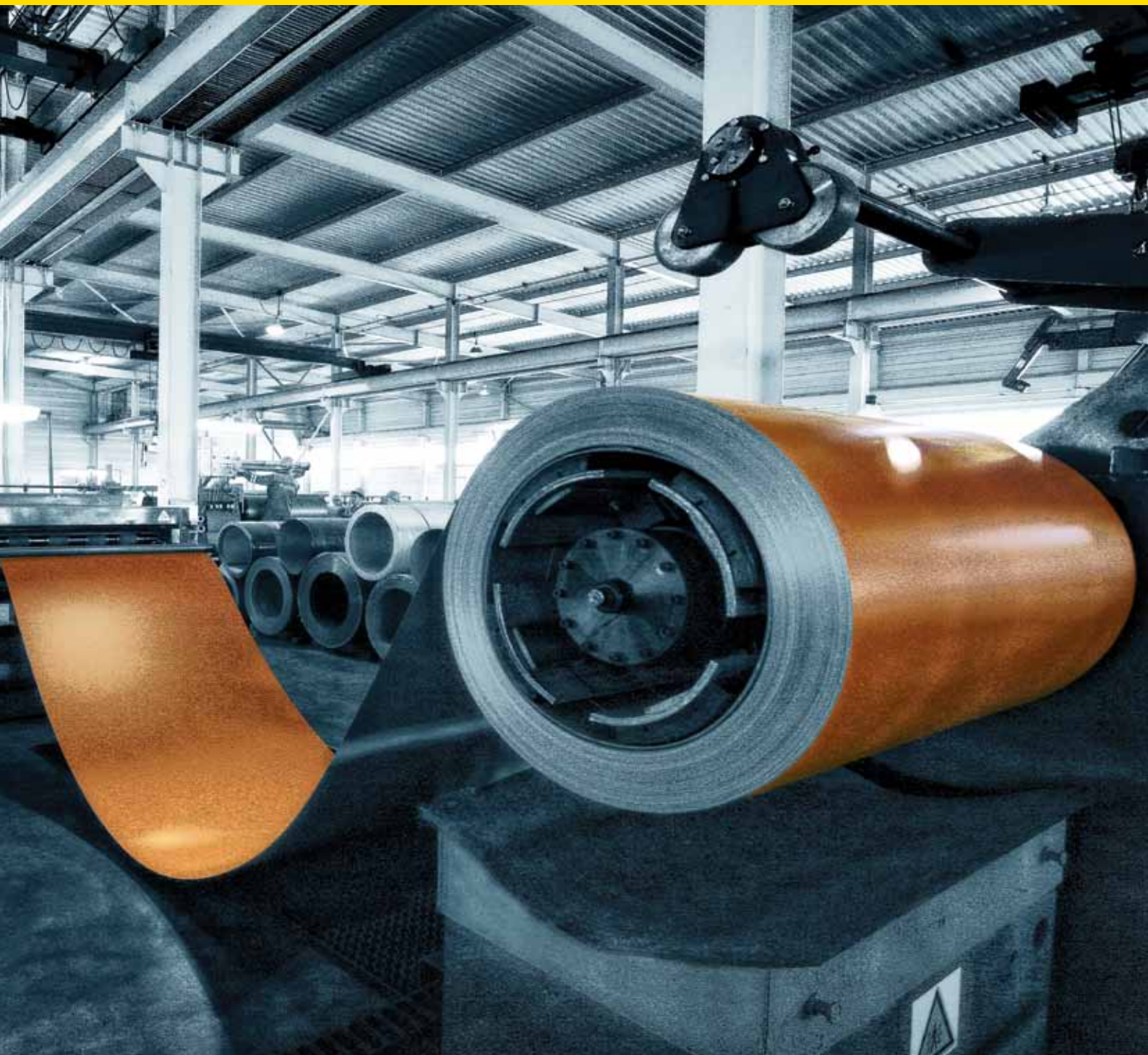



ПО ПРОИЗВОДСТВУ
водосточных систем из стали
металлочерепицы
профнастила

Группа компаний **Металл Профиль** сегодня

Основана в 1996 г.

За 19 лет построено 17 заводов Группой компаний **Металл Профиль** в России и стратегическими партнерами ТОО «Завод **Металл Профиль**» в Казахстане и ООО «**МеталлПрофиль**» в Республике Беларусь.

Более 80 **торгово-логистических центров** **Металл Профиль** и **дилерская сеть** обеспечивают сервис для клиентов от Бреста до Владивостока.

СИСТЕМА
МЕНЕДЖМЕНТА
КАЧЕСТВА

**ISO
9001**



Компания **Металл Профиль**
Россия



ТОО «Завод **Металл Профиль**»
Казахстан



ООО «**МеталлПрофиль**»
Республика Беларусь



ПО ПРОИЗВОДСТВУ
водосточных систем из стали
металлочерепицы
профнастила



Производитель №1 строительных материалов из тонколистового металла: кровли, фасады, перекрытия, стены, водостоки и многое другое.

Крупнейший российский переработчик тонколистового металла: НЛМК, ММК, Северсталь, Tata Steel, ArcelorMittal, Ruukki (более 850 000 тонн в год).

Полноценный сервис: от консультации и геодезической съемки объекта до доставки и шеф-монтажа.

Современное высокоточное и высокопроизводительное оборудование.

Высокие стандарты качества складской логистики. Полная комплектация.

Сотни тысяч объектов: от забора на даче до гипермаркета или крупного завода.

Продукция **Металл Профиль**

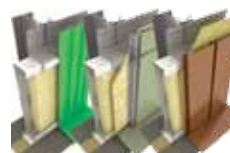

Кровельная система **Металл Профиль:** от кровельного покрытия и самореза до подкровельной пленки и антенного выхода.

Водосточные системы **Металл Профиль** трех типов: МП Модерн, МП Престиж, МП Проект.

Профилированный лист: от С-8 до Н-114.

Трехслойные сэндвич-панели **Металл Профиль:** стеновые и кровельные.

Сэндвич-панели поэлементной сборки **Металл Профиль**: стеновые и кровельные, различные варианты облицовок.

Фасадные системы **Металл Профиль:** от сайдинга до фасадных кассет.

Кровельная система Металл Профиль

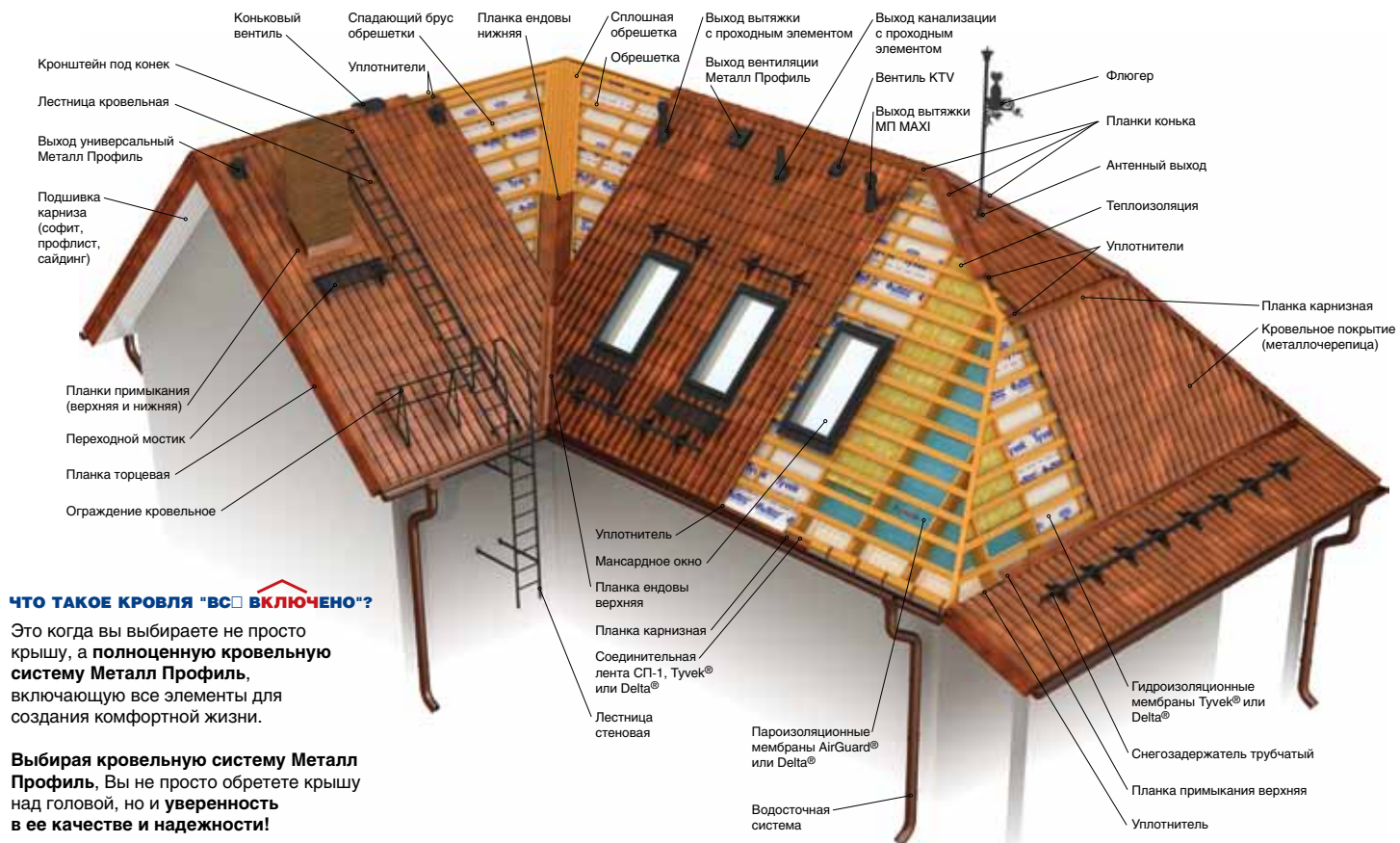

ЧТО ТАКОЕ КРОВЛЯ "ВСЁ ВКЛЮЧЕНО"?

Это когда вы выбираете не просто крышу, а **полноценную кровельную систему Металл Профиль**, включающую все элементы для создания комфортной жизни.

Выбирая кровельную систему Металл Профиль, Вы не просто обретете крышу над головой, но и **уверенность в ее качестве и надежности!**

Металлочерепица

Вы можете приобрести металлочерепицу: **со склада** (длиной 0,5, 1,2, 2,25 или 3,65 м) или **на заказ** любой длины до 8 м (рекомендуемая длина 4 м). Вся металлочерепица "Металл Профиль" имеет маркировку.



Металлочерепица МП Монтеррей

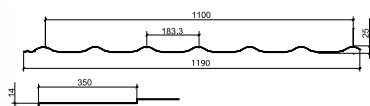

Высота профиля 25 + 14 мм, шаг волны профиля 350 мм, толщина металла 0,4 - 0,5 мм



Металлочерепица МП Каскад

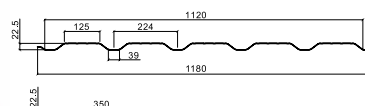

Высота профиля 22,5 + 22,5 мм, шаг волны профиля 350 мм, толщина металла 0,4 - 0,5 мм.
Производится в ЮФО



Металлочерепица МП Супермонтеррей

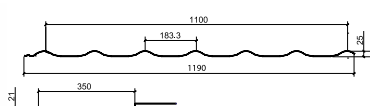

Высота профиля 25 + 21 мм, шаг волны профиля 350 мм, толщина металла 0,4 - 0,5 мм



Металлочерепица МП МаксиКаскад

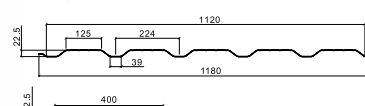

Высота профиля 22,5 + 22,5 мм, шаг волны профиля 400 мм, толщина металла 0,4 - 0,5 мм.
Производится в ЮФО



Металлочерепица МП Макси

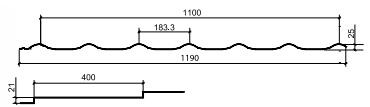

Высота профиля 25 + 21 мм, шаг волны профиля 400 мм, толщина металла 0,4 - 0,5 мм



Уплотнитель универсальный x 2000. На и под металлочерепицу. Воздухопроницаемый, самоклеющийся.



Уплотнитель Монтеррей x 1100. На металлочерепицу МП Монтеррей - под прямой конек.



Уплотнитель Монтеррей x 1100 обратный. Под металлочерепицу МП Монтеррей.

Кровельная система **Металл Профиль**

Отделочные элементы кровли

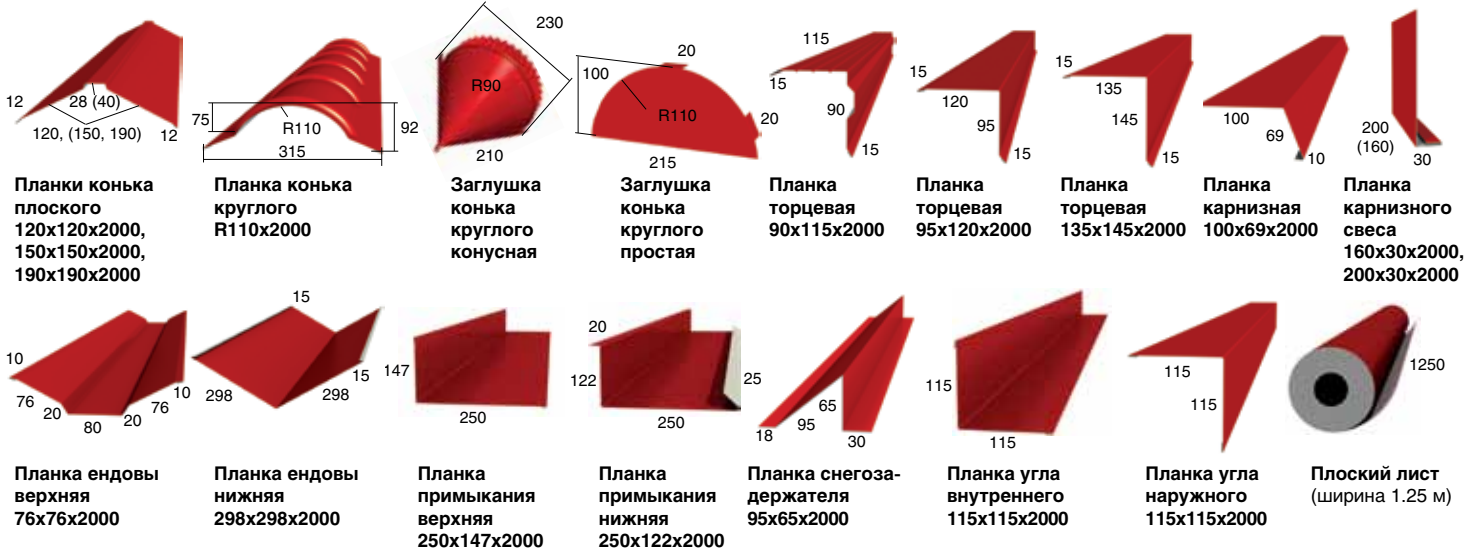

Элементы безопасности кровли

Элементы безопасности кровли позволяют безопасно обслуживать кровлю и защитят Вашу жизнь и имущество от лавинообразного схода снега.

Цвета на складе:

красный (3005, 3011), синий (5005), зеленый (6005), серый (7004, 7024), терракотовый (8004), коричневый (8017, 8019), черный (9005).

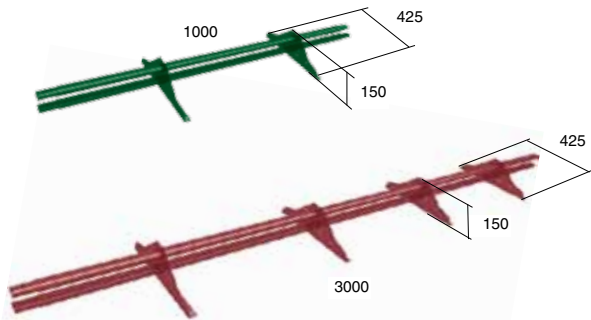

Снегозадержатели трубчатые
СЗТ-h150x3000, СЗТ-h150x1000



Переходной мостик
ПМ-395x1250

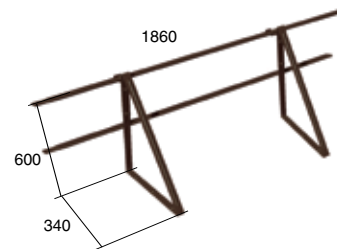

Ограждение кровельное
ОК- h600x1860



Лестница с комплектующими

Флюгеры и указатели ветра

Цвет черный.



Флюгер большой "Кот".
700x400x12 мм



Флюгер большой "Корабль".
700x400x12 мм



Флюгер большой "Петух".
700x400x12 мм



Флюгер малый "Ангел".
350x300x8 мм



Указатель ветра большой "Георгий Победоносец".
400x780x12 мм



Указатель ветра малый "Кошки-мышки".
200x420x8 мм

Duck & Dog

Смотрите подробнее



Кровельная система Металл Профиль

Водосточные системы Металл Профиль

МП Престиж D125/100 и D150/100 - водосточная система круглого сечения **нового поколения**. Увеличенный диаметр и глубина желоба обеспечивают рост эффективности системы на 20%. Производится из оцинкованной стали 1 класса (275 гр/м²) с двусторонним покрытием **пластизол** (100 мкм с каждой стороны). Данное высокотехнологичное покрытие системы имеет повышенную стойкость к коррозии, атмосферным явлениям, механическим повреждениям и ультрафиолету. Конструкция позволяет осуществить простой монтаж без применения герметика и заклепок.

МП Модерн 120x86 - водосточная система прямоугольного сечения. Производится из оцинкованной стали (275 гр/м²) с полимерным покрытием **пластизол** (200 мкм) с тисненой структурой. Внутренняя сторона элементов покрыта защитным лаком.

МП Проект D185/150 - водосточная система **большого диаметра** для многоэтажных жилых и промышленных зданий. Производится из оцинкованной стали с полимерным покрытием полиэфир (25 мкм) или в экономном варианте – из оцинкованной стали без полимерного покрытия.

Водосточная система МП ПРЕСТИЖ

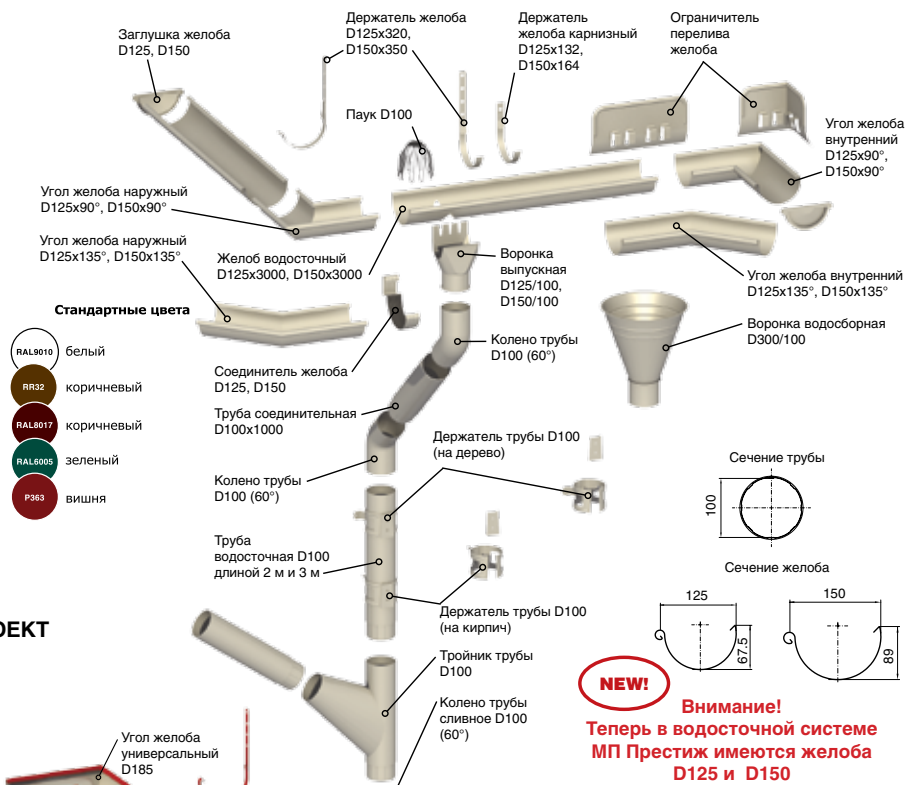

Водосточная система МП ПРОЕКТ

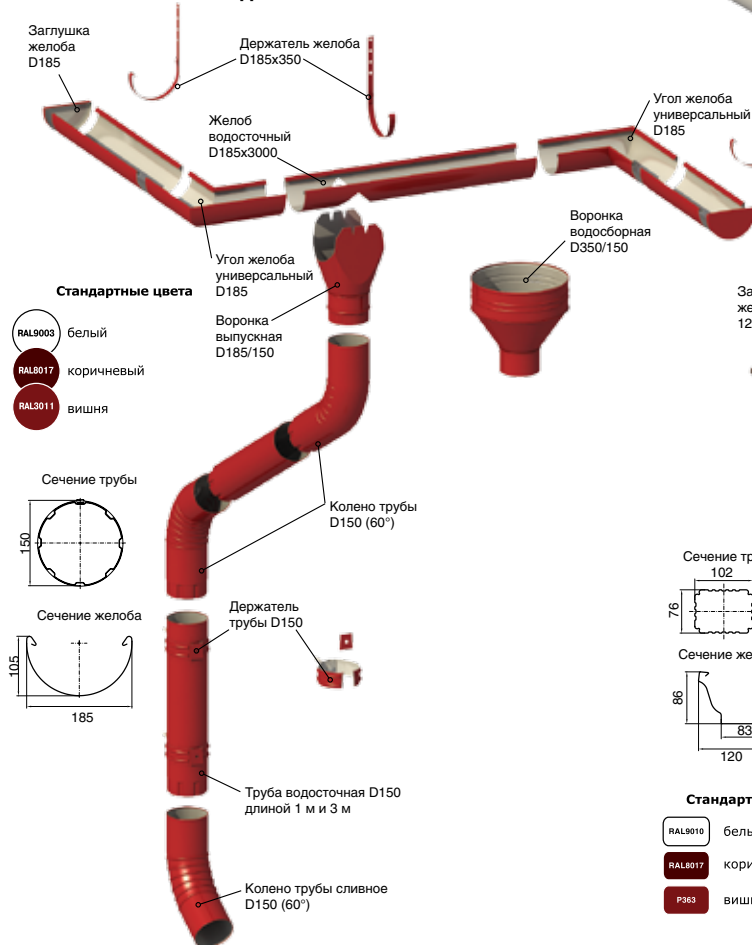

Водосточная система МП МОДЕРН

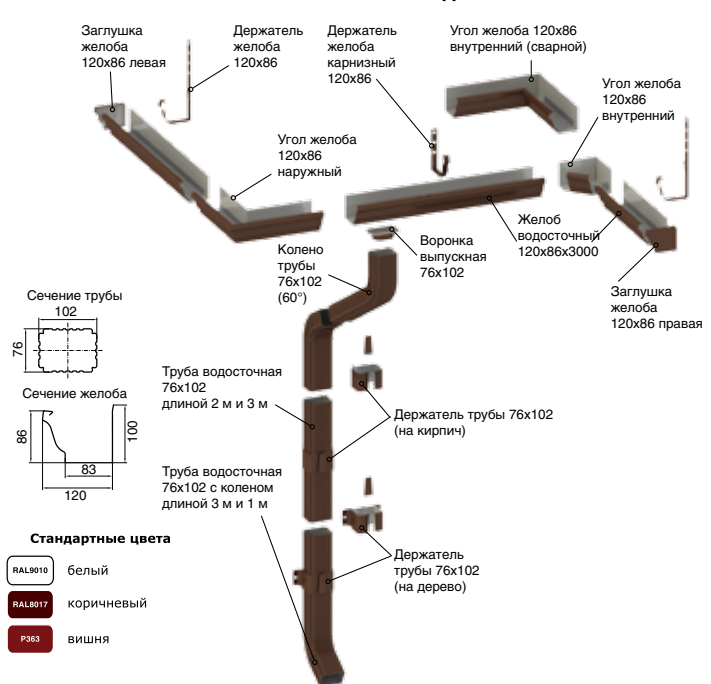

Кровельная система **Металл Профиль**

Кровельная вентиляция **Металл Профиль**

Цвета на складе: черный, красный, коричневый, зеленый.



Выход универсальный Металл Профиль Ø110/200
(на металлочерепицу МП Монтеррей (внутр. Ø/высота)



Выход универсальный Металл Профиль Ø110/200
(на металлочерепицу МП Каскад (внутр. Ø/высота)



Выход универсальный Металл Профиль Ø110/200 в ассортименте
(на профнастил МП-20, С-21, НС-35 и др.) (внутр. Ø/высота)



Выход вентиляции Металл Профиль
(для металлочерепицы МП Монтеррей, Ø160)



Выход вентиляции Металл Профиль МАХИ
(для металлочерепицы и профнастила, Ø110-125/500) (внутр. Ø/высота)



Труба изолированная Ø110
(для выхода универсального).
Длина 240 мм



Антенный выход №1-9
Типоразмеры от 6 до 460 мм. Используется для прохода через кровлю антенн, труб и дымоходов-сандвич.

Кровельная вентиляция **VILPE**



Цвета на складе: черный, красный, коричневый, зеленый, серый, терракотовый.

Vilpe является товарным знаком SK Tuote Oy.



Коньковый вентиль Pelti-KTV/harja
(для планок конька)



Выход вытяжки изолированный с колпаком Ø125 / Ø160 / 500
(внутр. Ø/внеш. Ø/высота)



Выход канализации Ø110 / 500 мм (внутр. Ø/высота) и колпак для трубы Ø110 мм



Проходной элемент для труб Ø110-160 мм (для металлочерепицы) и гофрированная труба Ø110 мм



Вентиль KTV Ø110
(для металлочерепицы МП Монтеррей)

Гидроизоляционные мембраны и пленки



Гидроизоляционная мембрана Delta®- Maxx Plus (1.5 x 50 м).
Эффективная защита крыши от конденсата благодаря высокой адсорбционной способности. Имеет самоклеящуюся ленту по краю рулона.



Гидроизоляционная мембрана Delta®- Vent N Plus (1.5 x 50 м).
Диффузионная мембрана для полностью утепленных скатных крыш. Имеет две самоклеящиеся ленты по краям рулона.



Мембрана гидроизоляционная ветрозащитная огнезащитная Tyvek FireCurb HouseWrap (1.5 x 50 м).
Обладает высокой паропропускной способностью 3000 г/м²/24 ч.



Гидроизоляционная мембрана Tyvek® Supro + Tape (1.5 x 50 м).
Сочетание высокой паропропускаемости, прочности и гидрозащиты. Снабжена специальной водостойкой клейкой лентой.



Гидроизоляционная мембрана Tyvek® Solid Silver (1.5 x 50 м).
Эта металлизированная мембрана в дополнение ко всем свойствам Tyvek Solid отражает тепловое излучение летом и не пропускает его.



Гидроизоляционная мембрана Tyvek® Solid (1.5 x 50 м).
Оптимальное сочетание прочности и высокой паропропускаемости.



Гидро-ветрозащитная мембрана Tyvek® Housewrap (1.5 x 50 м).
Идеальна для защиты теплоизоляции в стенах новых домов и при реконструкции бревенчатых и кирпичных построек.



Гидроизоляционная мембрана Tyvek® Soft (1.5 x 50 м).
"Базовый" вариант супердиффузионной кровельной мембраны.



Ветро-гидрозащитная мембрана FASBOND® (1.6 x 43.75 м).
Для гидро- ветрозащиты вентилируемых фасадов зданий различных классов конструктивной пожарной опасности.



Гидроизоляционная пленка D96 Сильвер и D110 Стандарт (1.5 x 50 м).
Стандартная гидроизоляционная пленка, прозрачная либо серебристая.

Пароизоляционные мембраны и пленки



Пароизоляционная пленка Delta®- Reflex Plus (1.5 x 50 м).
Армированная пароизоляция с клеевым краем, обеспечивающая дополнительное сбережение тепла.



Пароизоляционная мембрана AirGuard® Reflective (1.5 x 50 м).
Четырехслойная особо прочная пароизоляция. Актуально для всех, кто заботится об экономии и комфорте.



Пароизоляционная мембрана AirGuard® SD5 (1.5 x 50 м).
"Дышащая" пароизоляция для тех, кто не хочет жить в парнике.



Пароизоляционная пленка H96 Сильвер (1.5 x 50 м).
Стандартная пароизоляционная пленка (серебристая).



Пароизоляционная пленка H110 Стандарт (1.5 x 50 м).
Более плотная пленка, чем H96 Сильвер (прозрачная).

Для пароизоляционной пленки обязательно использование соединительной ленты СП-1 (15 мм x 25 м).

Tyvek, Airguard являются товарными знаками E. I. Du Pont de Nemours and Company. Delta является товарным знаком Dörken GmbH&Co.

Смотрите подробнее

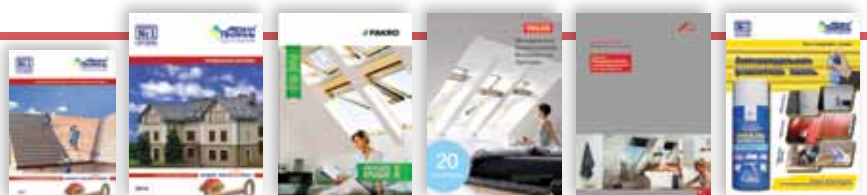

Кровельная система Металл Профиль

Мансардные окна и лестницы Roto, Велюкс и Факро



Компания Roto - один из мировых лидеров в области производства мансардных окон ПРЕМИУМ КЛАССА, аксессуаров, чердачных лестниц, а также в сфере оконной фурнитуры. Окна Roto обладают высочайшим качеством. Высокая функциональность окон и комфорт при эксплуатации, качественная фурнитура, стандартная комплектация окна с теплоизоляционным блоком и паризоляцией, улучшенные теплоизоляционные параметры конструкции – главные преимущества мансардных окон Roto.

Металл Профиль является официальным партнером Roto на территории России и Казахстана.

Roto является товарным знаком Рото Франк АГ.

Компания ВЕЛЮКС предлагает мансардные окна для любых помещений под кровлей, продукцию для профессионального монтажа и отделки, а также шторы, жалюзи, рольставни и чердачные лестницы.

VELUX является товарным знаком VKR Group.

Компания FAKRO предлагает помимо стандартных моделей деревянных и пластиковых окон для крыши и чердачных лестниц, также эксклюзивные модели окон, изоляционные оклады, системы автоматического управления и аксессуары к мансардным окнам (шторы, жалюзи, маркизы, рольставни), туннели дневного света, гидро- и пароизоляционные материалы и чердачные лестницы.

FAKRO является товарным знаком FAKRO Group.

Теплоизоляция



Скатная кровля

ИЗОБОКС Лайт	1200x600x50
ISOVER Скатная Кровля	1170x610x50
LINEROCK Лайт Оптимал	1000x500x50 (100)

Верт. и гориз. конструкции

ИЗОБОКС Экстра Лайт	1200x600x50
ISOVER Классик Плюс	1170x610x50
LINEROCK Лайт Эффект	1000x500x50 (100)

Горизонтальные конструкции

ISOVER Классик TWIN-50	6150x1220x50
ISOVER Каркас M40-TWIN-50	9000x1220x50

Вентфасады и СП ПС

ИЗОБОКС Инсайд	1200x600x50 (100)
ИЗОБОКС Вент	1200x600x50 (100)
ИЗОБОКС Фасад	1200x600x50 (100)
ISOVER ВентФасад Низ	1170x610x50 (100)
ISOVER ВентФасад Верх	1380x1190x30
LINEROCK Венти Оптимал	1000x500x50 (100)

Возможна поставка других видов теплоизоляции под заказ.

Современные ограждения

Ограждение из сварной сетки является наиболее экономичным и функциональным решением, как для частного строительства, так и для складских территорий, школ и детских садов, автозаправочных станций, паркингов и т.д.



Заборы из профилированного листа – один из наиболее популярных и востребованных типов заборов для ограждения коттеджей и дачных участков, а также объектов социального, гражданского, сельскохозяйственного и промышленного назначения. Заборы Металл Профиль – это комплексное решение, которое включают в себя столбы, калитки, ворота, крепеж, заглушки и т.д.



Сопутствующие материалы



Специализированная ремонтная эмаль, AkzoNobel (Швеция), 400 мл. Цвета в ассортименте.



Герметик силиконовый 280 мл. Бесцветный.



Герметизирующая лента BIGBAND (100 x 3000 мм). Бутилкаучуковая армированная лента для герметизации примыканий. Цвета: коричневый, красный, зеленый, серебристый.



Саморезы и заклепки в ассортименте



Анкеры в ассортименте



Саморез SmartBOLT 5.5xL оцинкованный со сверлом 12 мм С увеличенной шайбой и ЭПДМ-прокладкой для герметичного крепления ТСП.



Соединительная лента односторонняя Tyvek® Acrylic Tape (75 мм x 25 мм). Для гидроизоляционных и пароизоляционных мембран.



Соединительная лента двухсторонняя Tyvek® Double-sides Tape (50 мм x 25 мм). Для гидроизоляционных и пароизоляционных мембран.



Соединительная лента Delta®-MULTIBAND M 60 (25 мм). Для гидроизоляционных мембран.



Соединительная лента СП-1 (25 мм). Для гидроизоляционных и пароизоляционных пленок.

Профилированные листы **Металл Профиль**

Вы можете приобрести профилированные листы: **со склада** - длиной 2,0, 3,0 или 6,0 м (уточняйте размеры в офисе), **на заказ** - любой длины до 12 м

А лицевая сторона по варианту А (по умолчанию) **В** лицевая сторона по варианту В (оговаривается отдельно)

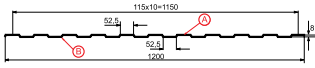

Профилированный лист С-8х1150-А,В
Толщина металла 0.4 - 0.7 мм

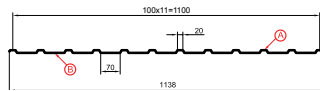

Профилированный лист С-10х1100-А,В
Толщина металла 0.4 - 0.7 мм
Производится в СФО

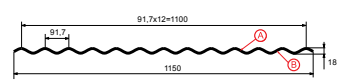

Профилированный лист МП-18х1100-А,В "Волна"
Толщина металла 0.4 - 0.7 мм



Уплотнитель универсальный x 2000

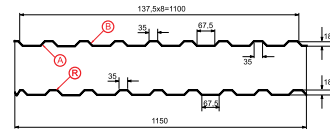

Профилированный лист МП-20х1100-А,В,Р
Толщина металла 0.4 - 0.8 мм



Уплотнитель МП-20х1100-В,Р



Уплотнитель МП-20х1100-А

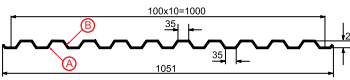

Профилированный лист С-21х1000-А,В
Толщина металла 0.4 - 0.7 мм



Уплотнитель С-21х1000-А,В

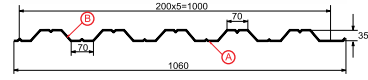

Профилированный лист НС-35х1000-А,В
Толщина металла 0.5 - 0.9 мм



Уплотнитель НС-35х1000-А,В

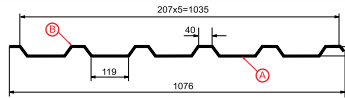

Профилированный лист МП-35х1035-А,В
Толщина металла 0.5 - 0.9 мм



Уплотнитель МП-35х1035-А



Уплотнитель МП-35х1035-В

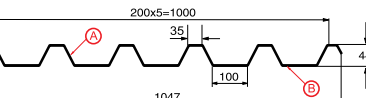
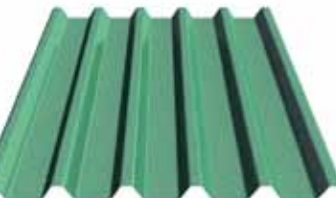

Профилированный лист С-44х1000-А,В
Толщина металла 0.5 - 0.8 мм



Уплотнитель Н-60х845-В



Уплотнитель Н-60х845-А

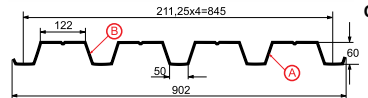

Профилированный лист Н-60х845-А,В
Толщина металла 0.5 - 1.0 мм



Уплотнитель С-44х1000-В



Уплотнитель С-44х1000-А

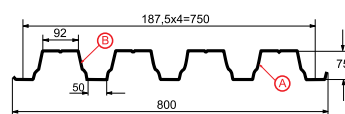

Профилированный лист Н-75х750-А,В
Толщина металла 0.7 - 1.0 мм



Уплотнитель Н-75х750-В



Уплотнитель Н-75х750-А

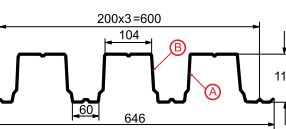

Профилированный лист Н-114х600-А,В
Толщина металла 0.8 - 1.0 мм



Уплотнитель Н-114х600-А

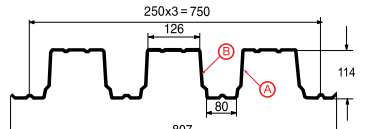

Профилированный лист Н-114х750-А,В
Толщина металла 0.8 - 1.0 мм



Уплотнитель Н-114х750-А

Смотрите подробнее



Профилированные листы Металл Профиль

Область применения профилированных листов Металл Профиль

Область применения	C-8x1150-A,B	C-10x1100-A,B	МП-18x1100-A	МП-18x1100-B	МП-20x1100-A	МП-20x1100-B, R	C-21x1000-A	C-21x1000-B	HC-35x1000-A	HC-35x1000-B	МП-35x1035-A	МП-35x1035-B	C-44x1000-A	C-44x1000-B	H-60x845-A	H-60x845-B	H-75x750-A,B	H-114x600-A,B	H-114x750-A,B	
Облицовка стен	•	•	•	•	•			•		•	•			•						
Кровельное покрытие						•	•		•			•	•		•					
Несущие конструкции																•	•	•	•	
Несъемная опалубка																•	•	•	•	
Забор	•	•	•	•	•		•	•	•	•	•	•	•	•		•	•	•	•	

Поликарбонатные профилированные листы МП-20 и С-8

Поликарбонатные профилированные листы МП-20 и С-8 могут служить в качестве **светопрозрачных козырьков, навесов, вставок в кровлю** с частичным затенением.

Дымчатый поликарбонат обладает прекрасными солнцезащитными свойствами (задерживает 65%

падающего света, а прозрачный – имеет 90 % светопропускания);

- обеспечивает **100% защиту от вредного ультрафиолета** (SUNTUF™ UV2), при использовании листа любой стороной наружу;

- **устойчив** к воздействию погодных условий, **не трескается на морозе, антивандальный.**

Цвета: прозрачный, дымчатый.

Вы можете приобрести поликарбонатные листы **СО СКЛАДА** длиной 3 м.

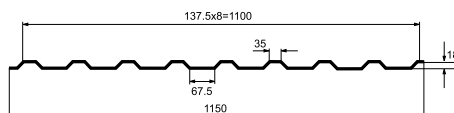

Поликарбонатный профилированный лист МП-20x1100. Толщина поликарбоната 0.9 мм.



Поликарбонатный профилированный лист С-8x1150. Толщина поликарбоната 0.9 мм.

Антиконденсатное покрытие Металл Профиль

На обратную сторону любого профилированного листа может быть нанесено **Антиконденсатное покрытие Металл Профиль**, которое **контролирует конденсацию** и предотвращает капание воды с металлического потолка в неутепленных зданиях, предохраняя от намокания оборудование и материалы.

Антиконденсатное покрытие наносится на металл в процессе прокатки профилированного листа и имеет структуру синтетического войлока. Мельчайшие промежутки между волокнами **позволяют накапливать влагу** при понижении температуры снаружи здания и **быстро испарять накопленную влагу** при повышении температуры.

Механизм работы Антиконденсатного покрытия Металл Профиль:



На солнце под металлической кровлей без теплоизоляции воздух нагревается, увеличивается удельная влажность воздуха (количество удерживаемой влаги).



При понижении температуры антиконденсатное покрытие снижает температурный перепад между кровлей и воздухом внутри помещения, конденсация начинается позднее.



Температура снаружи продолжает понижаться, возникающий конденсат поглощается антиконденсатным покрытием, не капая с кровли.



Под лучами солнца влага из воздушных полостей антиконденсатного покрытия быстро испаряется.



Инструменты



Ножницы просечные по металлу и комплект сменных ножей.
Для ручной резки металла до 0.6 мм.



Полосогиб.
Для высокоточной гибки держателей желоба водосточных систем толщиной до 4 мм.



Клещи «Гофра».
Для выполнения гофрированных складок на торцах водосточных труб для их соединения.



Клещи заклепочные.
Предназначены для соединения изделий с помощью вытяжных заклепок.



Нож для теплоизоляции.
Для точного и качественного раскроя теплоизоляции.



Насадка для шурупверта.
Для закручивания саморезов с шестигранной головкой.

Обновленная техническая документация представлена на сайте www.metallprofil.ru

Фасадные системы **Металл Профиль**

Подконструкция системы **Премиум**

Подконструкция системы **Премиум** – это монтируемая на стене система стального каркаса для крепления облицовки вентилируемого фасада.

Подконструкция системы **Премиум** по расположению основных профилей делится на 3 типа:

- вертикальная,
- горизонтальная,
- перекрестная (представлена на рисунке).

Материалы подконструкции *



Нержавеющая сталь



Оцинкованная сталь



Оцинкованная сталь с порошковой окраской

* Согласно Техническому свидетельству, все элементы подконструкции из оцинкованной стали должны быть окрашены.

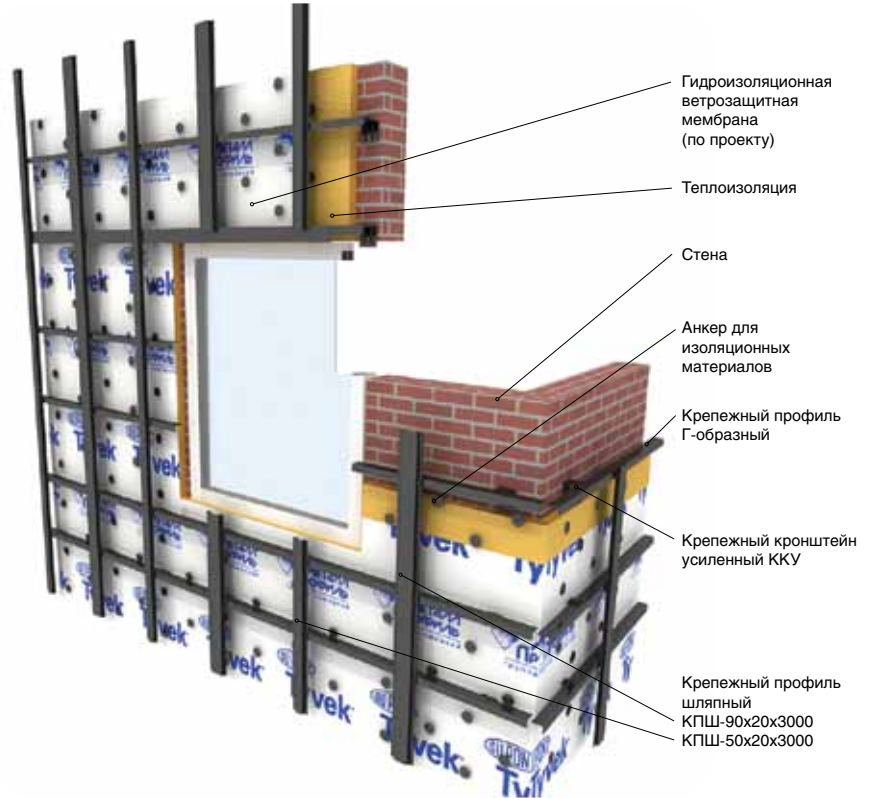

Элементы подконструкции

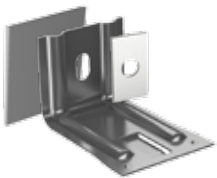

Крепежные кронштейны усиленные ККУ-90 (120, 150, 180, 230) с шайбой и изоляционной прокладкой, t=1.2 и 2.0 мм



Удлинитель кронштейна усиленного УК-150, t=1.2 мм



Крепежные профили шляпные КПШ-50x20x3000, t=0.9 и 1.2 мм и КПШ-90x20x3000, t=1.2 мм



Крепежный профиль Г-образный КПГ-60x44x3000, t=1.2 мм



Крепежный профиль Г-образный КПГ-60x81x3000, t=1.2 мм



Крепежный профиль Z-образный КПЗ-29x20x3000, t=1.2 мм

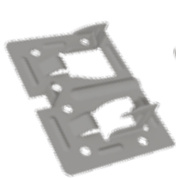

Крепежный кляммер открытый завершающий с дистанциром ККСЗД-54x10, t=1.2 мм

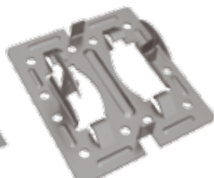

Крепежный кляммер скрытый рядовой с дистанциром ККСРД-80x10, t=1.2 мм



Крепежный кляммер промежуточный ККП-70x10, t=1.2 мм



Крепежный кляммер рядовой ККР-70x10, t=1.2 мм



Крепежный кляммер рядовой с дистанциром ККРД-70x10, t=1.2 мм



Крепежный кляммер завершающий ККЗ-37x10, t=1.2 мм



Крепежный кляммер завершающий с дистанциром ККЗД-37x10, t=1.2 мм

Стандартные цвета кляммеров: белый (RAL 9003), серый (RAL 7004), бежевый (RAL 1015), коричневый (RAL 8002).

Смотрите подробнее



Фасадные системы Металл Профиль

Подконструкция системы Монолит

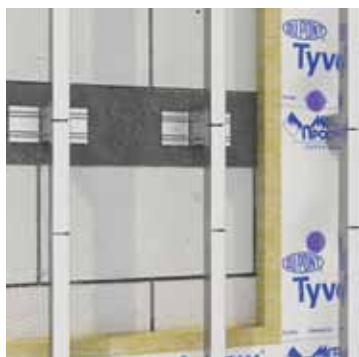

Подконструкция системы Монолит – это система каркаса из оцинкованной стали или оцинкованной стали с порошковой окраской, которая монтируется в межэтажные перекрытия. Используется для крепления облицовки вентилируемого фасада.



Крепежные кронштейны межэтажные
ККМ-90 (120, 150, 180 и 230),
t=1.2 и 2.0 мм



Крепежный профиль С-образный
КПС-67x60x3000, КПСК-67x90x3000,
t=2.0 мм



Соединитель межэтажный
СМ-100, СМШ СМ-170,
t=1.2 мм и 2.0 мм

Подконструкция системы Эконом *

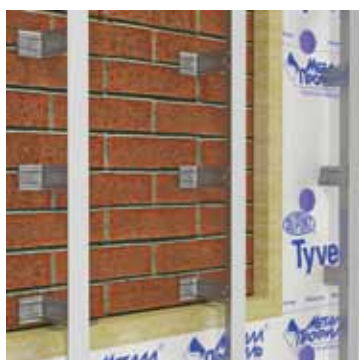

Подконструкция системы Эконом – это недорогой вариант системы каркаса из оцинкованной стали, который монтируется к стене. Используется для крепления облицовки вентилируемых фасадов из сайдинга, профилированного листа и др.



Крепежные кронштейны КК-50
(90, 120, 150, 180 и 230),
с шайбой и изоляционной
прокладкой, t=1.2 и 2.0 мм



Крепежный профиль Г-образный
КПГ-40x40x3000,
t=0.9 и 1.2 мм



Крепежный кляммер рядовой
ККР-70x10,
t=1.0 мм



Крепежный кляммер завершающий
ККЗ-37x10,
t=1.0 мм

* Для индивидуальной застройки

Система вентилируемого фасада с облицовкой профилированными листами

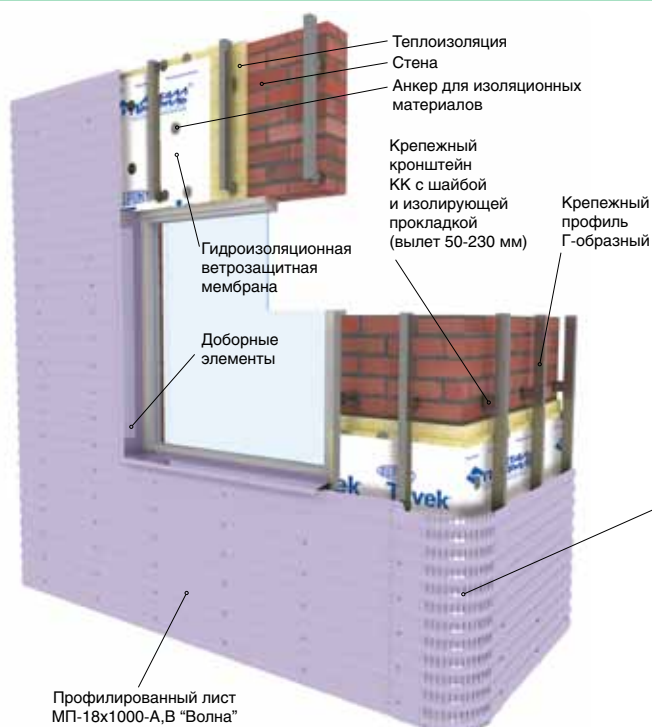

Экономичный вариант вентилируемой фасадной системы в стиле хай-тек.

Новые формы профилированного листа, его вертикальное, горизонтальное или диагональное расположение, угловые элементы, современные полимерные покрытия **придают фасаду особую выразительность.**

Из-за малого веса система может монтироваться на **облегченную** горизонтальную или вертикальную **подконструкцию** (на рисунках представлены варианты с вертикальной подконструкцией).

Сочетание волнистой формы профиля МП-18 и закругленного углового элемента позволяет придать фасаду здания **визуальную законченность.** Необычность и уникальность внешнего вида подчеркивается **уходом от привычных прямых углов.**

На выбор представлены следующие виды профилированных листов: С-8, С-10, МП-20, С-21, МП-35, С-44.

Обновленная техническая документация представлена на сайте www.metallprofil.ru

Фасадные системы **Металл Профиль**

Система вентилируемого фасада с облицовкой фасадными кассетами **Puzzleton®**

Наиболее популярная система с облицовкой из фасадных кассет **Puzzleton®** со скрытым креплением.

Система вентилируемого фасада с облицовкой из фасадных кассет **Puzzleton® Z** с видимым креплением применяется в условиях, требующих крепления кассет со всех сторон для восприятия **больших ветровых нагрузок** или для фасадов с **необычной геометрией**.

Фасадные кассеты **Puzzleton®** и **Puzzleton® Z** изготавливаются из оцинкованной стали толщиной 0.7 и 1.2 мм с полимерным покрытием.

Кассеты могут изготавливаться **по заказу**, в том числе сложных форм.

Возможные размеры кассет приведены в **Альбоме технических решений** на систему.

Системы монтируются на **перекрестную** или **вертикальную** подконструкцию (на рисунке представлен вариант с перекрестной подконструкцией).

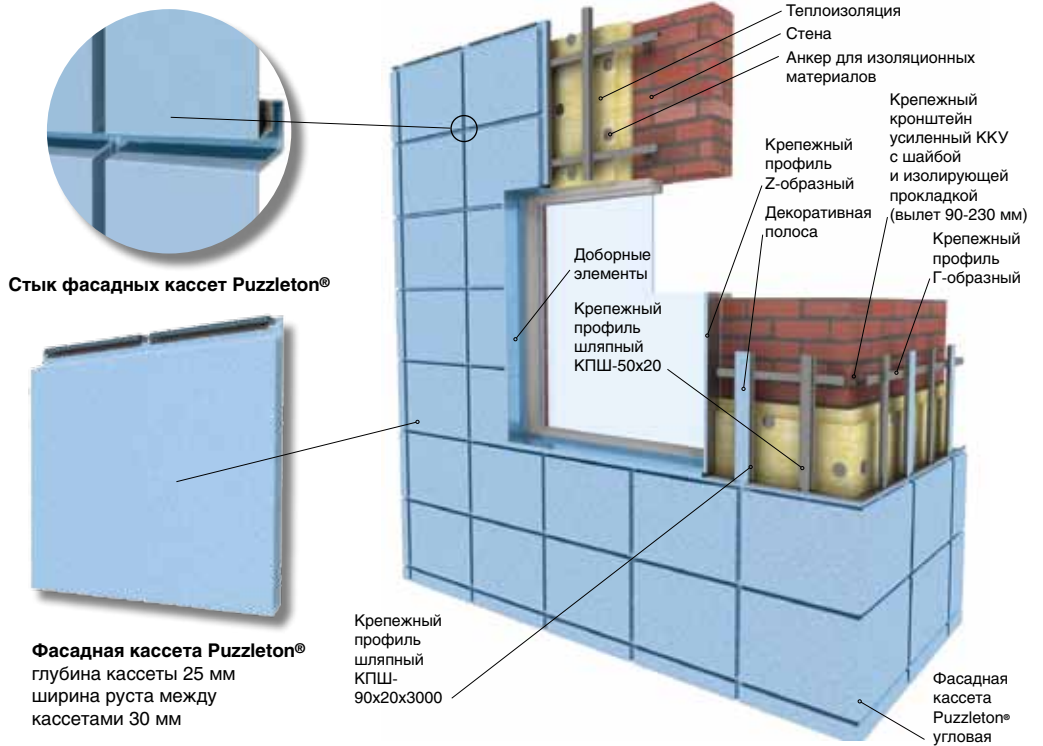

Стык фасадных кассет **Puzzleton®**

Фасадная кассета **Puzzleton®**
глубина кассеты 25 мм
ширина руста между кассетами 30 мм

Система вентилируемого фасада с облицовкой линейными панелями **Primepanel®**

Primepanel® - это революционное решение **Металл Профиль** в области облицовки фасадов.

Высокая **точность** геометрических параметров и возможность **горизонтального** и **вертикального монтажа** являются ключевыми особенностями **Primepanel®**, позволяющими использовать их для **любого типа зданий**, в том числе, **со сложным рельефом**. Применение **Primepanel®** позволит сделать даже самый заурядный фасад **неповторимым и оригинальным**.

Поверхность панелей может быть **гладкой** (Г) и **профилированной** (В).

Primepanel® выпускаются длиной от 0.9 до 6 м, толщина стали 0.7 и 1.0 мм.

Primepanel является товарным знаком ООО "Компания Металл Профиль".

Характеристики линейных панелей **Primepanel®**, производство в г. Лобня

Торец	Рабочая ширина, мм	Ширина руста, мм	Габаритная ширина, мм
	C	R	A
Т (закрытый) или О (открытый)	213	0	245
	316	0	347
	400	0	430
	178	20	245
	281	20	347
	365	20	430

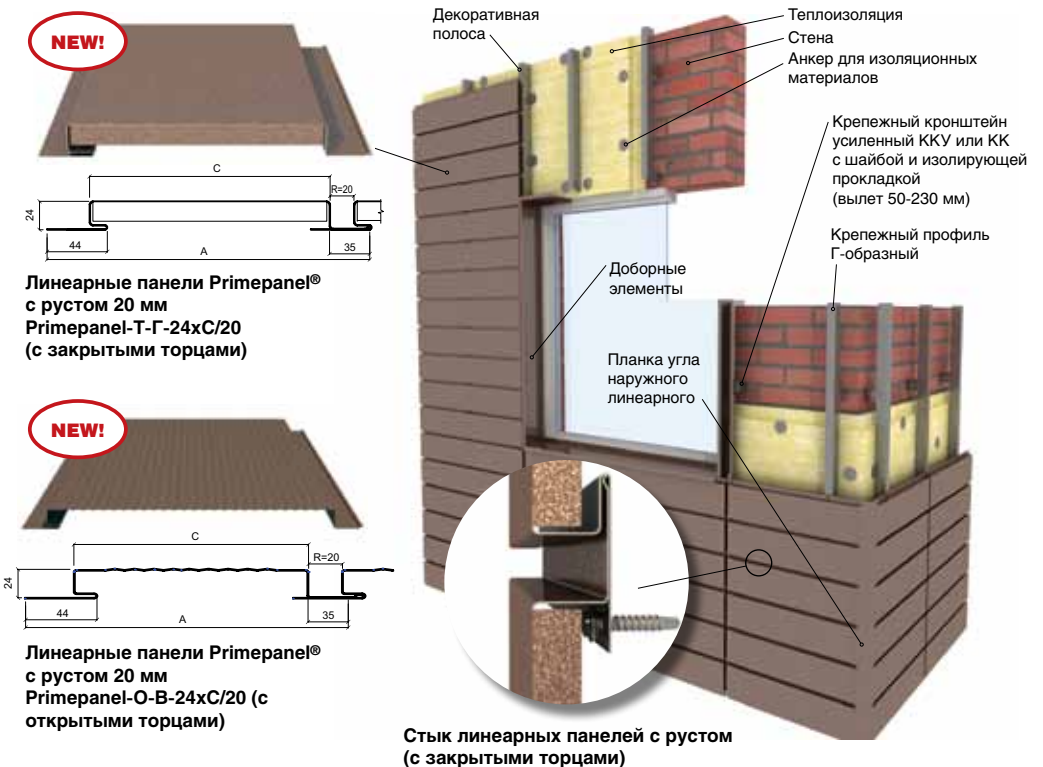

NEW!
Линейные панели **Primepanel®**
с рустом 20 мм
Primepanel-T-Г-24xС/20
(с закрытыми торцами)

NEW!
Линейные панели **Primepanel®**
с рустом 20 мм
Primepanel-O-B-24xС/20 (с открытыми торцами)

Стык линейных панелей с рустом (с закрытыми торцами)

Смотрите подробнее



Фасадные системы Металл Профиль

Система вентилируемого фасада с облицовкой стальным сайдингом

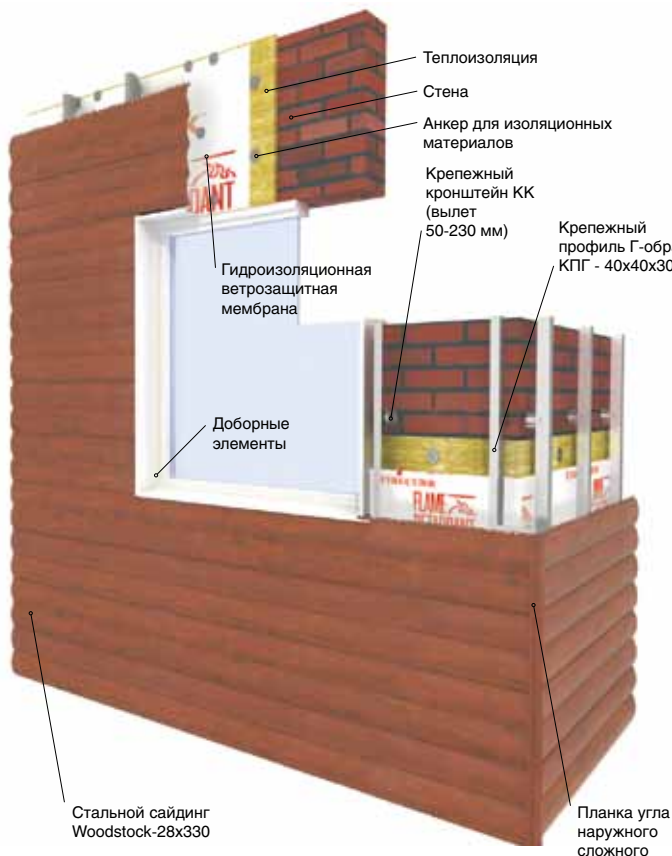

Стальной сайдинг - давно зарекомендовавшая себя форма облицовки, ставшая практически классическим вариантом для отделки фасадов.

Металл Профиль предлагает своим клиентам на выбор 3 вида стального сайдинга: "Корабельная доска", Лбрус и Woodstock.

Стальной сайдинг, в отличие от винилового, надёжно выдерживает механические нагрузки, не выгорает, не горюч, экологически безопасен.

Изготавливается любой длины до 6 м, толщина металла 0.42-0.52 мм.

Система монтируется на облегченную подконструкцию.

Варианты стального сайдинга

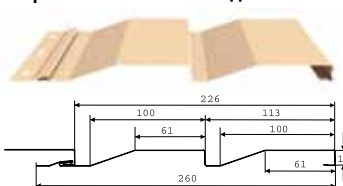

Стальной сайдинг МП СК-14x226

"Корабельная доска"

Толщина металла 0.42 - 0.52 мм

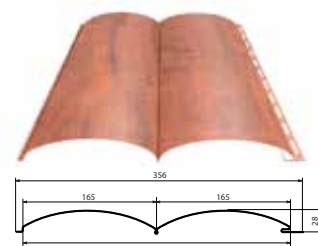

Стальной сайдинг Woodstock-28x330

Толщина металла 0.42 - 0.52 мм

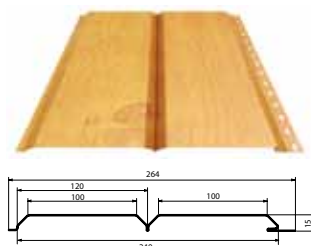

Сайдинг Лбрус-15x240

Толщина металла 0.42 - 0.52 мм

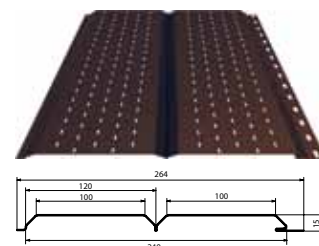

Софит Лбрус (перфорированный) для подшивки карнизных свесов

Доборные элементы

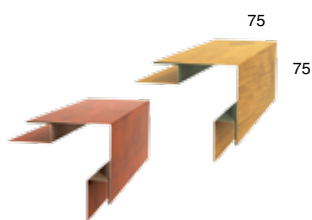

Планка угла наружного сложного 75x75x3000 (для сайдинга "Корабельная доска" и Лбрус)
Планка угла наружного сложного для Woodstock 75x75x3000

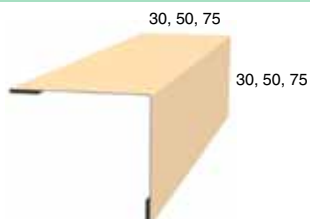

Планка угла наружного 30x30x3000, 50x50x3000 или 75x75x3000

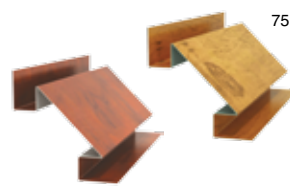

Планка угла внутреннего сложного 75x3000 (для сайдинга "Корабельная доска" и Лбрус)
Планка угла внутреннего сложного для Woodstock 75x3000

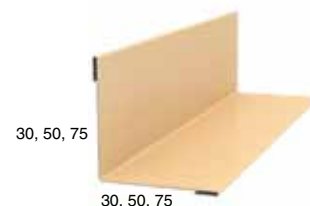

Планка угла внутреннего 30x30x3000, 50x50x3000 или 75x75x3000

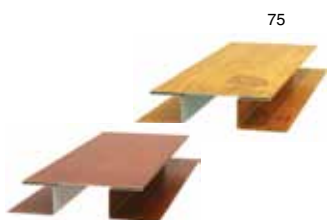

Планка стыковочная сложная 75x3000 (для сайдинга "Корабельная доска" и Лбрус)
Планка стыковочная сложная для Woodstock 75x3000

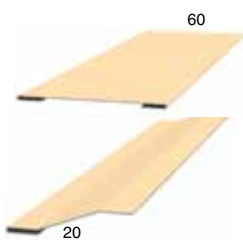

Планка стыковочная 60x3000
Планка начальная сайдинга 10x20x3000 (для сайдинга "Корабельная доска")

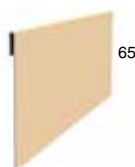

Планка завершающая 65x3000

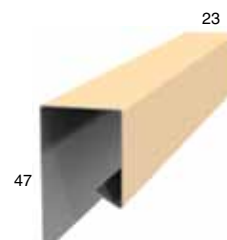

Планка завершающая сложная 30x25x3000

Трехслойные сэндвич-панели **Металл Профиль** и **Airpanel®**

Виды теплоизоляции ТСП **Металл Профиль**



Минеральная вата (МВ)
Теплоизоляция с наибольшей огнестойкостью. Производятся по ГОСТ 32603-2012

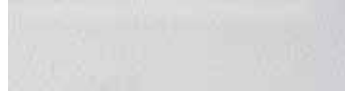

Пенополистирол (ПП)
Сердечник для эконом-сегмента.



Пенополиуретан (ППУ)
Наиболее распространенный в мире сердечник ТСП с превосходными теплоизоляционными, прочностными и весовыми характеристиками.



Пенополиизоцианурат (ППИ)
Разновидность ППУ со специальными добавками, повышающими огнестойкость.

Стеновая ТСП с открытым креплением **Z-LOCK (МП ТСП-Z и Airpanel® Z)**

- Лучшая **прочность стыка** за счет большей глубины и ширины замка по сравнению с аналогами.
- Высокая **плотность замка**.
- **Облегчение** монтажных работ.
- **Отсутствие «мостиков холода», недопущение** проникновения влаги в теплоизоляцию.
- Возможность применения уплотнителей в условиях **повышенной влажности**.
- Предназначены для **вертикального** или **горизонтального** монтажа.
- Для вертикального монтажа в районах с **сейсмичностью 7-9 баллов**.

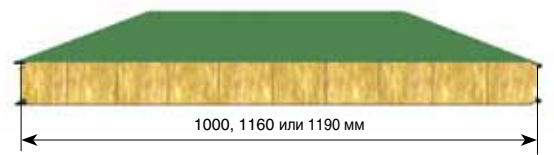
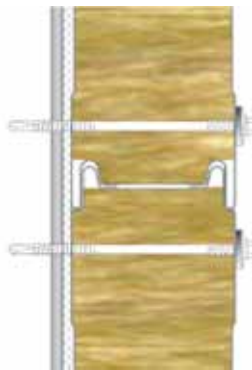

Толщина	30	50	60	80	100	120	150	200	220	250	300
Вес, кг/м², МВ	-	14.5	-	17.9	19.6	22.4	25.1	30.6	-	36.1	41.6
Вес, кг/м², ПП	-	9.9	-	10.4	10.7	11.0	11.6	-	-	-	-
Вес, кг/м², ППУ	10.0	10.9	11.4	12.3	13.2	14.1	15.5	17.8	18.7	-	-
Вес, кг/м², ППИ	9.8	10.6	11.0	11.8	12.6	13.4	14.6	16.6	17.4	-	-
Ширина рабочая, мм	1000 или 1160, или 1190 мм										
Длина, мм	от 2000 до 16000										

Стеновая ТСП со скрытым креплением **SECRET FIX (МП ТСП-S и Airpanel® S)**

- **Скрытое крепление** к металлоконструкции.
- Улучшение **эстетики** внешнего вида здания за счет отсутствия внешних креплений.
- **Абсолютная всепогодная защита** при отсутствии сквозных отверстий для крепления.
- Конструктивно обеспеченная **надежность замка** по сравнению с аналогами.
- Предназначены только для **вертикального** монтажа.

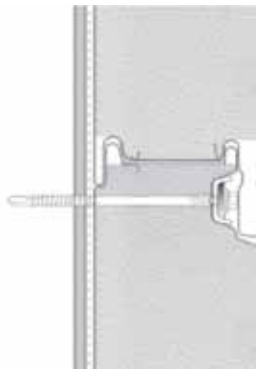

Толщина	50	60	80	100	120	150	200	220
Вес, кг/м², МВ	14.7	-	18.1	19.9	22.7	25.4	-	-
Вес, кг/м², ПП	10.1	-	10.6	11.0	11.3	11.8	-	-
Вес, кг/м², ППУ	11.1	11.6	12.5	13.4	14.3	15.7	18.0	18.9
Вес, кг/м², ППИ	10.8	11.2	12.0	12.8	13.6	14.8	16.8	17.6
Ширина рабочая, мм	1000 или 1095							
Длина, мм	от 2000 до 16000							

Кровельная ТСП (МП ТСП-K и Airpanel® K)

- Пятиреберная кровельная ТСП **повышенной конструктивной прочности**.
- Может применяться **даже в северных районах** с большими снеговыми нагрузками.
- Повышенная **герметичность** стыков.
- **Удобство стыковки** ТСП в продольном направлении за счет заводской подрезки.

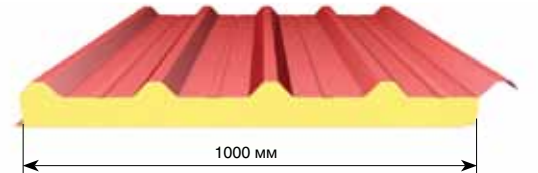
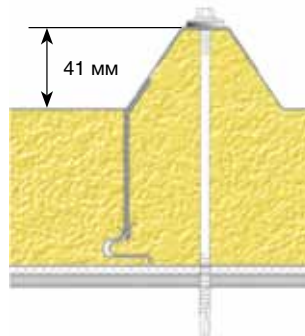

Толщина	50	60	80	100	120	150	200	220	250	300
Вес, кг/м², МВ	16.0	-	19.4	21.1	24.0	26.7	32.2	-	37.7	43.2
Вес, кг/м², ПП	10.6	-	11.1	11.5	11.8	12.3	-	-	-	-
Вес, кг/м², ППУ	11.5	12.0	12.9	12.6	13.4	14.6	16.6	17.4	-	-
Вес, кг/м², ППИ	11.2	11.6	12.3	13.2	14.1	15.5	17.8	18.0	-	-
Ширина рабочая, мм	1000									
Длина, мм	от 2000 до 16000									

Смотрите подробнее



Трехслойные сэндвич-панели Металл Профиль и Airpanel®

Виды облицовок ТСП

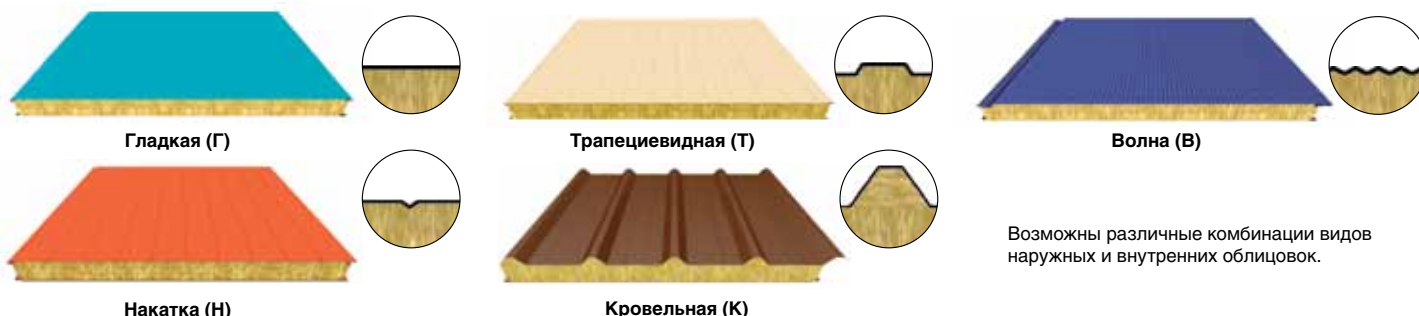

Возможны различные комбинации видов наружных и внутренних облицовок.

Виды ТСП Металл Профиль и Airpanel® специального назначения

Трехслойные сэндвич-панели специального назначения Agrarium®, Industrium®, Sterilium® разработаны совместно компанией Металл Профиль и компанией Tata Steel.



Industrium®

– это сэндвич-панели, которые предназначены для промышленных зданий и сооружений с высокой концентрацией агрессивных веществ в воздухе, а также для объектов, где есть риск грубых механических воздействий и появления царапин на ограждающих конструкциях. Химическая стойкость, износостойкость и антивандальные свойства обеспечиваются надежным ПВХ-покрытием толщиной 200 мкм. Область применения - предприятия металлургической и химической промышленности, очистные сооружения, складские и портовые комплексы и т.д. Используются, как снаружи, так и внутри объекта.



Sterilium®

– это сэндвич-панели, которые предназначены для объектов с повышенными требованиями к стерильности. Обладают гладкой, легкоочищаемой поверхностью, устойчивой к дезинфицирующим средствам (пленка-ламинат ПВХ толщиной 120 мкм). Имеют подтверждение ФБУЗ «Центр гигиены и эпидемиологии» для применения в ограждающих конструкциях чистых помещений и связанных с ними контролируемых средах в медицинской, электронной, пищевой, микробиологической и фармацевтической промышленности, а также лечебных учреждениях согласно ГОСТ Р ИСО 14644 и ГОСТ Р 52539. Используются внутри помещений.



Agrarium®

– это сэндвич-панели, которые предназначены для объектов, где важна стойкость материала к воздействию высокой концентрации отходов жизнедеятельности животных, повышенной влажности аммиачно-фосфатных удобрений, применяемых в сельском хозяйстве. Область применения – животноводческие комплексы, в т.ч. убойные цеха. Используются внутри помещений.

Airpanel, Industrium, Sterilium и Agrarium являются товарными знаками ООО "Компания Металл Профиль".

Сотовый поликарбонатный профилированный лист InRoof®



Используется для устройства светопрозрачных вставок в кровельные конструкции из ТСП Металл Профиль и Airpanel® К. Представляет собой прозрачный профилированный лист из сотового поликарбоната, точно повторяющий профиль кровельной ТСП для герметичного сопряжения с ней.

- Производство Италия.
- Светопрозрачность 59%.
- Защита от УФ-лучей с внешней стороны для увеличения срока службы.
- За счет ячеистой структуры уменьшается проблема конденсата.
- Коэффициент теплопередачи 2,50 Вт/м²С, что соответствует двухкамерному стеклопакету.
- Несущая способность позволяет выдерживать любые снеговые нагрузки.
- Полная комплектация дополнительными элементами.

Характеристики ТСП Металл Профиль и Airpanel®

Характеристика	Тип	Вид теплоизоляции	Толщина трехслойных сэндвич-панелей, мм											
			30	50	60	80	100	120	150	200	220	250	300	
Приведенное сопротивление теплопередаче, не менее R ₀ , м ² С/Вт	Стеновые панели	МП ТСП	Минеральная вата (МВ)	-	1.4	-	2.2	2.67	3.25	4.01	5.24	-	6.3	7.06
	Кровельные панели			-	1.54	-	2.42	2.94	3.58	4.37	5.76	-	6.93	7.8
Предел огнестойкости	Стеновые панели			-	EI30	-	EI60	EI90						
	Противопожарная стена			-			REI150			-				
Приведенное сопротивление теплопередаче, не менее R ₀ , м ² С/Вт	Кровельные панели		Пенополистирол (ПП)	-	RE15	-	RE30	REI45		REI60				
	Предел огнестойкости			Стеновые панели	-	-	-	-	E15		-			
Приведенное сопротивление теплопередаче, не менее R ₀ , м ² С/Вт	Стеновые панели		Airpanel®	Пенополиуретан (ППУ)	1.05	1.69	2.01	2.65	3.31	3.94	4.91	6.53	7.17	-
	Кровельные панели				1.11	1.79	2.14	2.82	3.5	4.19	5.22	6.93	7.62	-
Предел огнестойкости	Стеновые панели	E15			EI15						-			
	Кровельные панели	R15			RE15						-			
Приведенное сопротивление теплопередаче, не менее R ₀ , м ² С/Вт	Стеновые панели	Пенополиизоцианурат (ППИ)		1.12	1.81	2.15	2.84	3.54	4.22	5.25	6.99	7.67	-	
	Кровельные панели			1.19	1.92	2.29	3.02	3.75	4.48	5.59	7.42	8.15	-	
Предел огнестойкости	Стеновые панели	EI15		EI30			EI45			-				
	Кровельные панели	RE15		REI30						-				

Обновленная техническая документация представлена на сайте www.metallprofil.ru

Сэндвич-панели поэлементной сборки **Металл Профиль**

Варианты стеновых конструкций СП ПС

Сэндвич-панели поэлементной сборки состоят из основы - сэндвич-профиля, в полости которого расположена теплоизоляция, терморазделяющего слоя и наружной облицовки. Сборка панелей происходит непосредственно на строительной площадке. Глубина сэндвич-профиля (100 или 150 мм) определяется прочностными расчетами.

В варианте "Юг" для термического разделения сэндвич-профиля и наружной облицовки используется терморазделяющая полоса из пенополиэтилена (ТП) толщиной 4 мм или жесткой минеральной ваты (МВ) толщиной 30 мм.

В варианте "Центр" жесткая минеральная вата установлена по всей наружной поверхности сэндвич-профиля для более надежного термического разделения его от наружной облицовки.

В вариантах "Север" и "Арктика" используется два слоя теплоизоляции, надежно перекрывая мостик холода между наружной облицовкой и сэндвич-профилем.

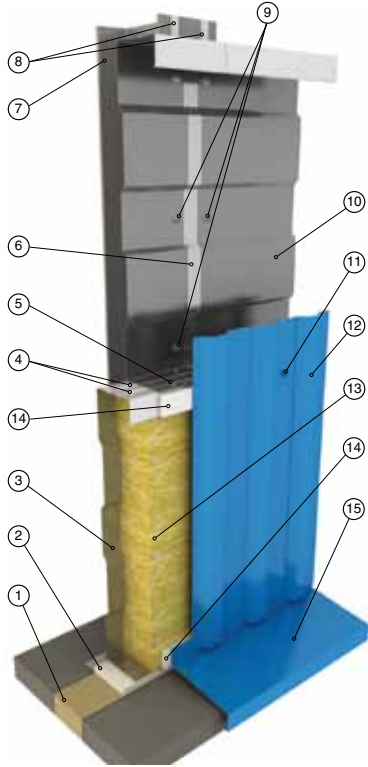

Варианты Юг-100 (вар.ТП или МВ) или 150 (вар.ТП или МВ).
Общая толщина теплоизоляции 100 или 150 мм.

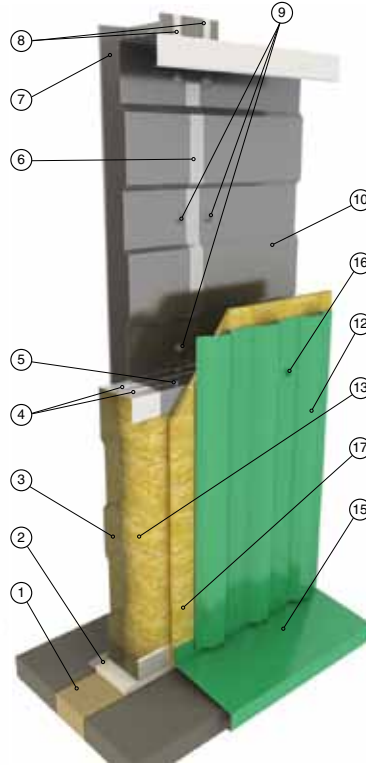

Варианты Центр-100+30 или 150+30.
Общая толщина теплоизоляции 130 или 180 мм.

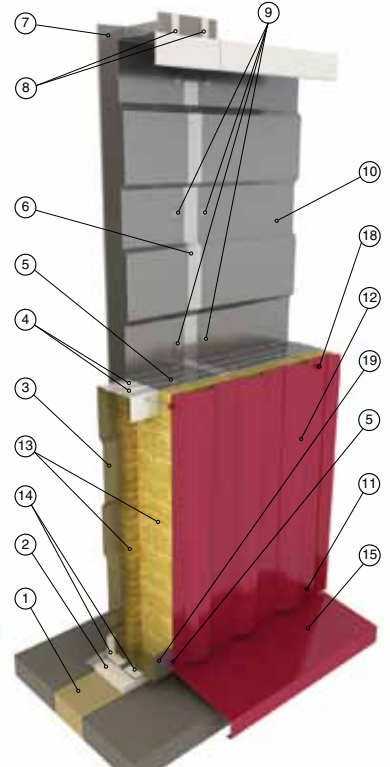

Варианты Север-100+50 или 150+50. Вариант Арктика-150+100.
Общая толщина теплоизоляции 150, 200 или 250 мм.

Виды фасадных облицовок СП ПС



Облицовка профлистом (вертикально)



Облицовка сайдингом



Облицовка фасадными кассетами



Облицовка профлистом (горизонтально)



Облицовка линейными панелями (вертикально)



Облицовка керамогранитом

Смотрите подробнее



Сэндвич-панели поэлементной сборки Металл Профиль

Кровельная конструкция СП ПС

Варианты без дополнительного утепления
К-100 (вар.ТП или МВ) или К-150 (вар.ТП или МВ).
 Общая толщина теплоизоляции 100 или 150 мм.

Конструкция кровельных сэндвич-панелей поэлементной сборки без дополнительного утепления аналогична варианту «Юг» для стеновых СП ПС.

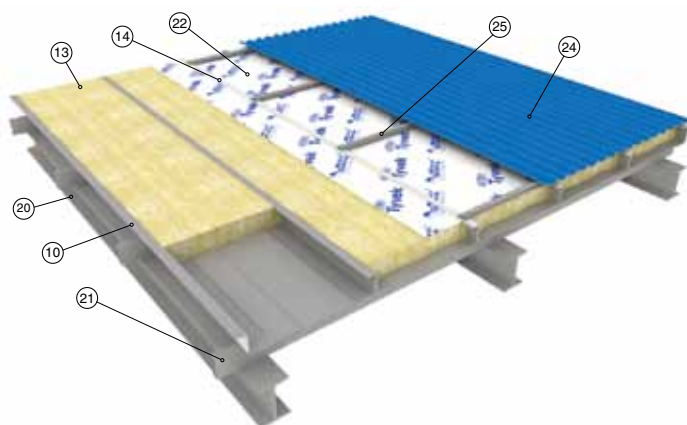

1. Теплоизоляция цоколя
2. Уплотнитель цоколя УПСЦ
3. Сэндвич-профиль начальный МП СПН
4. Уплотнители сэндвича горизонтальные УПСГ
5. Саморез Ø4.2x16
6. Аллюминиевая клейкая лента УПАКЛ

7. Колонна каркаса
8. Уплотнитель колонна-сэндвич УПКС
9. Саморез Ø5.5x32 (со сверлом до 12 мм)
10. Сэндвич-профиль МП СП
11. Саморез Ø4.8x28
12. Фасадная облицовка
13. Теплоизоляция

Варианты с дополнительным утеплением
К-100+50, 150+50, 150+100, 150+150 или 150+200.
 Общая толщина теплоизоляции 150, 200, 250, 300 или 350 мм.

В кровельных конструкциях с дополнительным утеплением используется два слоя теплоизоляции, первый слой заполняет полость сэндвич-профилей, а второй слой устанавливается поверх них в плоскости Z-образных прогонов. Мостики холода устраняются минимизацией площади контакта и использованием терморазделяющих полос. Поверх утеплителя под кровельной облицовкой устраивается гидроизоляционная мембрана типа Tuvek Soft.

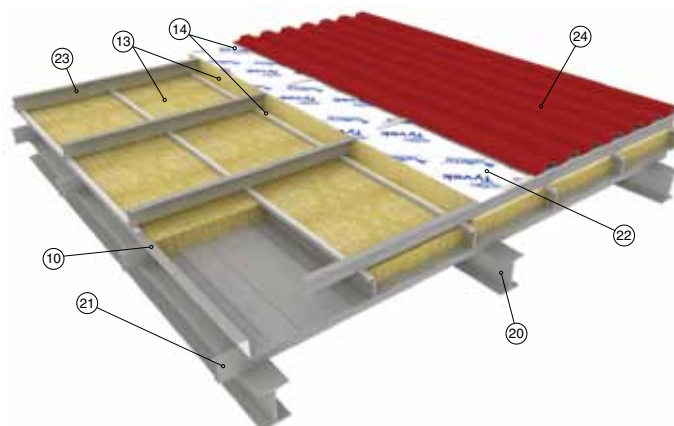

14. Терморазделяющая полоса (вар. ТП - из пенополиэтилена 4 мм, вар. МВ - из жесткой минваты 30 мм)
15. Отлив цоколя
16. Саморез Ø4.8x50
17. Жесткая теплоизоляция 30 мм
18. Саморез с упором Ø5.5x75 (вар. Север), Ø5.5x125 (вар. Арктика)

19. Элемент усиления
20. Стропильная балка
21. Кровельный прогон
22. Гидроизоляционная мембрана Tuvek
23. Прогон Z-образный
24. Кровельное покрытие (профлист, металлочерепица)
25. Крепежный профиль шляпный

Характеристики конструкций из СП ПС

Вариант утепления	Глубина сэндвич-профиля, мм	Общая толщина теплоизоляции, мм	Приведенное сопротивление теплопередаче R ₀ , м ² ·°C/Вт, для условий эксплуатации		Предел огнестойкости	Класс пожарной опасности
			А	Б		
Стеновые конструкции						
С-Юг-100 вар. ТП*	100	100	1.45	1.43	E60/I30**	K0
С-Юг-100 вар. МВ*			2.10	1.99		
С-Юг-150 вар. ТП*	150	150	2.14	2.02		
С-Юг-150 вар. МВ*			2.64	2.53		
С-Центр-100+30	100	130	2.53	2.38	E60/I30** E90/I60***	
С-Центр-150+30	150	180	3.10	2.85	EI90*** EI60***	
С-Север-100+50	100	150	3.40	3.25	E60/I30**	
С-Север-150+50	150	200	4.03	3.83		
С-Арктика-150+100		250	5.57	5.49		
Кровельные конструкции						
Без дополнительного утепления	К-100 вар. ТП*	100	100	1.45	1.43	-
			К-100 вар. МВ*	100	2.10	
С дополнительным утеплением	К-100+50	150	150	2.14	2.02	R60/E45** RE90
			Без дополнительного утепления	К-150 вар. ТП*	150	
К-150 вар. МВ*	150	3.28			3.13	
	С дополнительным утеплением	К-150+50	150	200	4.02	
250				4.96	4.73	
300				6.05	5.76	
350				7.13	6.79	

* ТП - терморазделяющая полоса из пенополиэтилена t = 4 мм, МВ - терморазделяющая полоса из жесткой минеральной ваты t = 30 мм

** Теплоизоляция из минеральной ваты на основе стекловолокна или базальтового волокна

*** Теплоизоляция из минеральной ваты на основе базальтового волокна с облицовкой профнастилом (E90/I60), фасадными кассетами (EI90) или керамогранитом (EI60).

Сталь с покрытием

Для изготовления всей продукции Металл Профиль используется холоднокатаная горячеоцинкованная сталь толщиной 0,4 – 2,0 мм с различными видами полимерных покрытий производства НЛМК, ММК, Северсталь (Россия), Tata Steel (Великобритания), ArcelorMittal, SSAB "Ruukki" (Европа), Marcegaglia (Италия).

Структура стального листа облицовки:

1. Лист стальной
2. Цинковое покрытие
3. Покрытие антикоррозионное
4. Грунтовка
5. Полимерное покрытие лицевой стороны.
6. Защитный лак

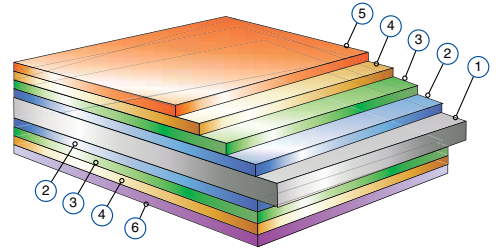

Виды покрытий

Покрытия класса ПРЕМИУМ

AGNETA® (АГД) – новое **двухстороннее** покрытие: толщиной 35 мкм с лицевой стороны и 25 мкм с обратной. Результат совместной работы Металл Профиль, AkzoNobel и Tata Steel. В состав покрытия входит уникальная краска "под медь" с добавлением микрочастиц, обеспечивающих **непревзойденный блеск на протяжении всего жизненного цикла кровли**. Цинк самого высокого класса Z275 и утолщенный слой специального, более пластичного грунта обеспечивают **абсолютную антикоррозионную стойкость и высокую защиту эстетических свойств** в самых "слабых" местах сгиба. **На данное покрытие дается гарантия 25 лет.**

Colorcoat Prisma® (ПРМ) – разработка компании Tata Steel (Великобритания), толстослойный материал (50 мкм), **превосходная комбинация современного дизайна и надежности**. Идеально подобранный состав слоя Galvalloy® (95% цинка и 5% алюминия) в совокупности с высокоэффективным полиуретановым покрытием обеспечивают **превосходную антикоррозионную защиту стали**. Широкая цветовая гамма включает популярные стандартные цвета и "металлики" с **отличной стойкостью цвета и глянца**.

Granite® CLOUDY (КЛМА) – специальное покрытие металла на основе модифицированного полиэстера толщиной 35 мкм производства ArcelorMittal (cloudy – англ. облака). Granite® CLOUDY имеет **неповторимый внешний вид - рисунок обжига керамики глиняной черепицы** (цвет Anticato). Материал стоек к агрессивному солнцу, к суточным и сезонным перепадам температуры.

PVDF Matt (ПВМ) – новое решение в области фасадов, результат совместной работы компаний Металл Профиль и SSAB "Ruukki". PVDF Matt устойчив к коррозии, воздействию агрессивной среды (промышленные предприятия, приморские зоны) и выгоранию на солнце. Покрытие не дает бликов на солнце, на нем незаметны возможные деформации металла в повседневной эксплуатации.

Пластизол (ПЛ) – **наиболее толстое покрытие (200 мкм)**, имеет тисненую поверхность. Основа покрытия – ПВХ (поливинилхлорид). Одно из **самых устойчивых к механическим повреждениям**, к "агрессии" природы и к "грубостям" монтажников. Светлые цвета пластизола лучше отражают свет, поэтому меньше нагреваются и выгорают.

Покрытия класса ПРЕМЬЕР

ECOSTEEL® - покрытие, визуально имитирующее натуральные материалы (дерево, камень, кирпич). Алюмоцинковое покрытие (Al 55% + Zn 45%) является надежной защитой от коррозии. Качественный декоративный слой толщиной 30 мкм устойчив к любым атмосферным воздействиям, благодаря чему сохраняет безупречный внешний вид в течении долгих лет. Предлагаются глянцевые, матовые и текстурированные виды покрытий.

PURETAN® (ПУР) – **полиуретановое покрытие**, разработано специально для производства кровельных материалов, эксплуатируемых в суровых погодных условиях. Уникальная стойкость покрытия к коррозии обусловлена сложной формулой покрытия (включает в себя **цинк 1 класса (275 гр/м²)**, специальный грунт, **полиуретан высокой прочности** и другие компоненты). Высокая стойкость к царапанию покрытия PURETAN® достигается добавлением полиамидных гранул, что крайне актуально для перевозки, монтажа и дальнейшей эксплуатации. Важный показатель - **сохранение цвета в течение всего периода эксплуатации (RUV 4)** - обеспечивается особыми свойствами полиуретана.

NormanMP® - торговая марка полиэстера с **гарантированными характеристиками**, производящегося под контролем Металл Профиль.

Покрытия класса СТАНДАРТ

VikingMP® (ВИК) – совместная разработка компаний Металл Профиль и AkzoNobel - особое полимерное покрытие F670 толщиной 35 мкм, которое за счет специальной технологии нанесения и полимеризации имеет **уникальную структуру с благородной матовостью**. Обладает повышенной пластичностью, устойчиво к выгоранию, дает надежную защиту от воздействия агрессивных сред.

Полиэстер, полиэфир (ПЭ) – **недорогое** покрытие (25 мкм) с глянцевой поверхностью для крыш и стен, подходящее для любых климатических условий. Основа покрытия – полиэфирная краска, обладающая удовлетворительной стойкостью цвета. Материал обладает высоким уровнем гибкости и формуетности.



Смотрите подробнее

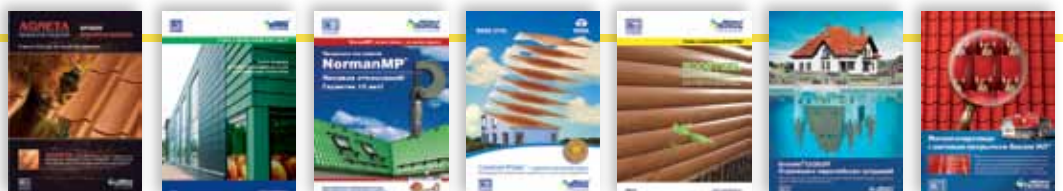

Сталь с покрытием

Характеристики покрытий

Наименование показателя	ПРЕМИУМ						ПРЕМЬЕР			СТАНДАРТ	
	AGNETA® (АГД)	Colorcoat Prisma® (ПРМ)	Colorcoat Prisma® Matt (ПРМА)	Granite® CLOUDY (КЛМА)	Пластизол (ПЛ)	PVDF Matt (ПВМ)	ECOSTEEL® (ЭС)/(ЭСМА)/(ЭСТ)	PURETAN® (ПУР)	NormanMP®	VikingMP® (ВИК)	Полиэстер (ПЭ)
Вид поверхности	гладкая	гладкая	гладкая	гладкая матовая	тиснение	гладкая	гладкая/гладкая матовая/ текстурированная	гладкая	гладкая	структурная матовая	гладкая
Толщина покрытия лицевой стороны, мкм	30/25*	50**	50**	35**	200**	27**	30**	35**	25**	35**	25**
Блеск, %	80	30-40	4	5	20-40	4	30-40/<5	25-30	30-40	< 5	30-40
Максимальная температура эксплуатации, °С	140	120	120	80	60	110	80	100	100	100	80
Цветостойкость	отл.	отл.	отл.	отл.	хор.	отл.	хор.	отл.	хор.	хор.	хор.
Устойчивость к механическим повреждениям	отл.	отл.	отл.	хор.	отл.	хор.	хор.	отл.	удовл.	хор.	удовл.
Коррозионная стойкость	отл.	отл.	отл.	хор.	отл.	хор.	хор.	отл.	удовл.	хор.	удовл.
Срок гарантии, лет	25	20***	20***	10	10	10	10	12	10	3	1

Характеристики покрытий ТСП Металл Профиль и Airpanel® специального назначения

Наименование	Вид поверхности	Толщина покрытия лицевой стороны, мкм	Блеск, %	Максимальная температура эксплуатац., °С	Цветостойкость	Устойчивость к механическим повреждениям	Коррозионная стойкость	Срок гарантии, лет
Industrium® (ПЛ)	тиснение	200**	20-40	60 / 80****	отл.	отл.	отл.	25
Sterilium® (АДЛ)	гладкая	120**	6-12	50	*****	отл.	отл.	15
Agrarium® (КФ)	гладкая	35**	30-40	100	*****	хор.	отл.	15

* Толщина покрытия лицевой стороны / толщина покрытия обратной стороны.

** Толщина покрытия вместе со слоем грунта.

*** Уникальная совместная гарантия Tata Steel и Металл Профиль.

**** Кратковременное воздействие (очистка паром)

***** Применяется для внутренней облицовки.

Срок службы облицовок с покрытиями специального назначения подтвержден российскими испытаниями по ГОСТ 9.401, ГОСТ 9.403, ГОСТ 9.407, ГОСТ 27037.

Примечание: На обратную сторону наносится слой грунта толщиной 10 мкм

Colorcoat, Prisma являются торговыми марками Tata Steel UK Limited.

Granite является торговой маркой ArcelorMittal.

Металл Профиль, AGNETA, ECOSTEEL, PURETAN, VikingMP, NormanMP, Industrium, Sterilium и Agrarium являются товарными знаками ООО "Компания Металл Профиль".

Палитра цветов

Цвета представлены в различных покрытиях.

RAL 1014	RAL 1015	RAL 1018	RAL 1035 (metallic)	RAL 2004	RAL 3003	RAL 3005	RAL 3009	RAL 3011	RAL 3020		
RAL 5002	RAL 5005	RAL 5012	RAL 5015	RAL 5017	RAL 5021	RAL 6002	RAL 6005	RAL 6007	RAL 6018		
RAL 7004	RAL 7005	RAL 7024	RAL 7035	RAL 7038 (Industrium®)	RAL 7047	RAL 8004	RAL 8017	RAL 9002	RAL 9003		
RAL 9006 (metallic)	RAL 9010	P 363	RR 11	RR 29	RR 32	RR 35	RR 179 = RAL 9010 (matt)	RR 750	RR 807 = RAL 1015 (matt)		
CPW 028 (Sterilium®)	Anthracite (matt)	Anticato (Granite® CLOUDY)	Aquarius (metallic)	Atlantis (metallic)	Chalk White (Agrarium®)	Coffe (PURETAN®)	Copper (AGNETA®)	Ephyra (metallic)	Helios (metallic)		
Metallic Blue (metallic)	Olivio (PURETAN®)	Pegasus (metallic)	Terracotta (matt)	Белый камень (поперечный)	Белый камень ПР (продольный)	Золотой Дуб (матовый)	Кедр	Кирпич	Кирпич Рустик		
Мореный дуб	Мореный дуб (матовый)	Сосна	Сосна (матовая)	Изображенные цвета покрытий соответствуют натуральным в пределах возможностей цветопередачи полиграфического оборудования. Наличие цветов и покрытий уточняйте в офисах продаж.							

Обновленная техническая документация представлена на сайте www.metallprofil.ru

Адреса и телефоны

РОССИЙСКАЯ ФЕДЕРАЦИЯ

- Москва**
 - МО, г. Лобня, ул. Лейтенанта Бойко, 104а, т. (495) 225-61-51
 - ул. Адмирала Макарова, 29, т. (495) 937-32-30
 - МО, г. Дзержинский, Дзержинское шоссе, 1, т. (495) 225-61-41
 - 41 км МКАД, пос. Мосрентген, Институтский пр-д, д.2, тел./факс. (495) 225-61-42
- Абакан**
 - ул. Игарская, 1, т. (3902) 305-747
- Астрахань**
 - ул. Рыбинская, 11А, т. (8512) 480-555
- Барнаул**
 - ул. Германа Титова, 35, т. (3852) 289-289
- Балакирево**
 - ул. Заводская, 10, т. (49244) 7-48-23
- Белово**
 - ул. 2-я Рабочая, 2/4, т. (38452) 9-90-60
- Бийск**
 - ул. Мерлина, 57, т. (3854) 555-100
- Брянск**
 - пос. Большое Полпино, ул. Шмидта, 60А, т. (4832) 72-68-72
 - с. Супонево, ул. Шоссейная, 8, т. (919) 190-10-07
 - проезд Дорожников, 12, т. (8442) 26-33-01, 26-33-03
 - Монтажный пр-д, 8Б, т. (473) 2-205-105
 - Всеволожский пр-т, 107, оф.59 т. (812) 643-03-75
 - г. Верхняя Пышма, ул. Сварщиков, 2, т. (343) 379-45-79, (34368) 4-89-79
 - ТК «Новомосковский», ул. Металлургов, 70, т. (343) 22-837-22 (21,23)
 - ТК «Докер», ул. Бахчиванджи, 2, т. (343) 288-24-12
 - Воткинское шоссе, 170, т. (3412) 446-555, 45-11-20
 - ул. Ракитная, 4, корп. 10 т. (3952) 500-545
 - ул. Розы Люксембург, 202, оф. 33 т. (3952) 500-545
 - ул. Байкальский тракт, 12а, т. (3952) 500-545
 - ул. Тэцевская, 233, т. (843) 203-00-00
 - ул. Минская, 12, т. (843) 203-00-40
 - ул. Шатурская, 7Б, т. (3842) 346-888, 346-333
 - ул. Коммунальная, 11, т. (8332) 20-57-70
 - ст. Динская, ул. Крайняя, 14, т. (86162) 5-51-51, 8-800-200-51-52
 - ул. Гаражная, 91, т. (861) 253-53-70
 - ул. Башиловская, 1А, т. (391) 25-25-600, 25-29-500
 - ул. Омская, 179, литер Б, т. (3522) 54-59-20, 54-59-30
- Волгоград**
- Воронеж**
- Всеволожск**
- Екатеринбург**
- Ижевск**
- Иркутск**
- Казань**
- Кемерово**
- Киров**
- Краснодар**
- Красноярск**
- Курган**

БЕЛАРУСЬ

ООО "МеталлПрофиль" – стратегический партнер в Беларуси

- Минск**
 - ул. Тимошенко, 8, оф. 14 т. (10-375-17) 202-99-60, 205-03-73
 - отдел продаж: (10-375-44) 794-04-32
- Бобруйск**
 - ул. Орджоникидзе, 80, офис 6, т. (10-375-225) 70-63-48, (10-375-44) 794-12-74
- Брест**
 - ул. Старозадворская, 1, т. (10-375-162) 55-12-07, 55-11-41
- Витебск**
 - ул. Ленинградская, 134а, т. (10-375-212) 35-37-55, 35-37-66
- Гомель**
 - ул. Лепешинского, 2а, т. (10-375-232) 57-91-72, 68-44-79
- Гродно**
 - ул. Суворова, 143, т. (10-375-152) 52-02-03, 52-02-02
- Заславль**
 - ул. Дзержинская, 42, т. (10-375-17) 544-61-72
- Могилёв**
 - ул. Криулина, 27а, т. (10-375-222) 72-11-15, 78-74-20, 40-40-82
- Молодечно**
 - ул. Элеваторная, 1, т. (10-375-176) 74-73-51

- Курск**
 - ул. Экспедиционная, 4, т. (4712) 73-10-20, 37-73-95
- Магнитогорск**
 - ул. Красноармейская, 41, корп. 1, т. (3519) 580-240
- Майма**
 - ул. Нагорная, 29, т. (38844) 22-7-80, 8-983-100-66-50
- Минеральные Воды**
 - ул. 1-я Промышленная, 31 т. (87922) 5-01-15, 51-695
- Набережные Челны**
 - ул. Промышленная 68 т. (8552) 204-000 (многокан.)
- Нижний Новгород**
 - ул. Торфяная, 33 А, т. (831) 233-20-61, 233-20-62
- Нововоронеж**
 - ул. Вокзальная, 24, т. (473) 233-37-97
- Новокузнецк**
 - ул. Рудокопровая, 40, корп. 1, т. (3843) 99-33-99, 99-33-33
- Новосибирск**
 - п. Керамкомбинат, ул. Широкая, 24, т. (383-43) 911-11
 - ул. Тайгинская, 4/1, т. (383) 310-05-20, 328-39-93
 - ул. Плотинная, 7, т. (383) 335-60-65
 - ул. Орджоникидзе, 282, оф. 206, т. (3812) 90-10-90
 - ул. 22-ое Декабря, 100Д, т. (3812) 90-09-90
 - ул. Героев Хасана, 92, оф. 101, т. (342) 268-92-68, 246-23-62
 - ул. Мира, 168В, т. (47396) 2-17-20
 - ул. Доватора, 154/1, т. (863) 204-60-60
 - Вольский тракт, 5-й км, т. (8452) 390-777, 249-352, 249-350
 - пр-т Александровской Фермы, 29 лит. Е, Г, 32 т. (812) 331-68-48
 - ул. Боровая, 40, оф. 2, т. (812) 318-33-58
 - пос. Парголово, ул. Донецкая, д. 2, лит. Ж, т. (812) 449-28-52
 - ул. Доваторцев, 38, т. (8652) 75-35-05
 - ХМАО, ул. Монтажная, 2, т. (3462) 21-21-21
 - б-р Строителей, 8, т. (4752) 70-34-84
 - ул. Причалная, 8/4, т. (3822) 28-24-24, 28-24-25
 - п. Рошино, ул. Сергея Ильюшина, 1, т. (3452) 49-66-46, 49-66-47
 - ул. Пермьякова, 50/4, т. (3452) 44-02-82
 - п. Полигон, 10, т. (3012) 20-44-88
 - пер. Пархоменко, 99, т. (347) 246-69-69
 - ул. Федоровская, 6, т. (347) 292-31-94
 - ул. Радонежская, 6, т. (351) 210-18-17, 722-39-25
 - ул. Тракторная, 3, т. (3022) 284-284
 - ул. Известковая, 7, т. (3952) 500-545
 - ул. Выставочная, 5, т. (4852) 262-777
- Омск**
- Пермь**
- Россошь**
- Ростов-на-Дону**
- Саратов**
- Санкт-Петербург**
- Ставрополь**
- Сургут**
- Тамбов**
- Томск**
- Тюмень**
- Улан-Удэ**
- Уфа**
- Челябинск**
- Чита**
- Шелехов**
- Ярославль**

КАЗАХСТАН

ТОО "Завод Металл Профиль" – стратегический партнер в Казахстане

- Караганда**
 - Саранское шоссе, д.8, т. (7212) 98-11-11
- Актобе**
 - пр-т 312 Стрелковой дивизии, 35 А, т. (7132) 744-744
- Алматы**
 - пр-т Рыскулова, 61В, т. (7273) 20-16-00
- Астана**
 - ул. Шабал Бейсековой, 4/1, т. (7172) 272-000
- Атырау**
 - пос. Бирлик, ул. Загородная, 1, база «Гурьевснаб» т. (7122) 763-111
- Усть-Каменогорск**
 - пр-т Абая, 160, т. (7232) 49-22-22
- Шымкент**
 - ул. Клары Цеткин, стр.159, т. (7252) 92-11-11

Наши дилеры в городах

Российская Федерация	Владивосток	Ишим	Невинномысск	Пятигорск	Урай	Беларусь	Балхаш
Альметьевск	Владикавказ	Йошкар-Ола	Нефтекамск	Рыбинск	Хабаровск	Барановичи	Жезказган
Анапа	Владимир	Калуга	Нижневартовск	Рязань	Ханты-Мансийск	Борисов	Кызылорда
Анжиро-Судженск	Волжский	Канск	Нижнекамск	Самара	Хасавьюрт	Лида	Кокшетау
Армавир	Вологда	Кропоткин	Нижний Тагил	Саранск	Чеховск	Мозырь	Костанай
Архангельск	Выборг	Кунгур	Новороссийск	Смоленск	Черкесск	Новополоцк	Павлодар
Ачинск	Геленджик	Липецк	Новый Уренгой	Соликамск	Элиста	Орша	Петропавловск
Белгород	Горно-Алтайск	Майкоп	Ноябрьск	Сочи	Югорск	Пинск	Семипалатинск
Березняки	Грозный	Малярославец	Обнинск	Старый Оскол	Якутск		Талдыкорган
Благовещенск	Гудермес	Махачкала	Орел	Стерлитамак			Тараз
Борисоглебск	Ейск	Моздок	Оренбург	Тверь			Темиртау
Братск	Елабуга	Мурманск	Пенза	Тимашевск		Грузия	Экибасту
Буденновск	Зеленоград	Муром	Петрозаводск	Тольятти		Тбилиси	
Великий Новгород	Зеленодольск	Назрань	Петропавловск-Камчатский	Туапсе	Азербайджан		
	Иваново	Нальчик	Псков	Тула	Баку	Казахстан	Таджикистан
	Ипатово	Находка		Ульяновск		Актау	Душанбе
						Аркалык	

За подробной информацией обращайтесь по адресу: